

freund 

Ich bin Deine Hand





Neu

Nur einen Klick entfernt.
Integrierte Klick-Funktion
von den Produktgruppen zu
der zugehörigen Seite.



Übersicht Themen & Produktgruppen

Freund

Ein Dach über jedem Kopf 6

Produktübersicht

Schiefer & Faserzement	9
Abrisswerkzeuge	31
Latthämmer	38
Holzbearbeitung	41
Ziegelbearbeitung	43
Flachdach	48
Hammertacker & Klammern	72
Messer & Klängen	78
Sägen	89
Kellen	96
Schaum- & Kartuschenpistolen	100
Messen & Markieren	106
Falzmaschine	
Seaming Pro® Neue Generation	122
Kanter	130
Falz- & Deckzangen	138
Klempnerzangen	156
Biege- & Falzwerkzeuge	164
Blechscheren	176
Blecbearbeitung	192
Klempnerhämmer	206
Rinnen & Rohre	214
Lötwerkzeuge	227
Nietzangen & Nieten	239
Lederartikel	242
Werkzeugkoffer	247
Was Du sonst noch brauchst	250

Allgemeines

Index 258

Klick mich

Deine neuen Topseller
nur einen Klick entfernt.
Einfache Klick-Funktion:
jede Headline – ein Topseller.



Produkte?
neuen
unsere
für
Bereit

Schneidenden neu ged
Einfach zweifach
Die leichteste 3 in 1

Brillant am Blech auf's Bl
Voller Blick
Damit hast Du den
Eimer für alle

Dann
los!

Ein Dach über jedem Kopf

Das ist unser Warum. Und unser Ziel! Daran arbeiten wir tagtäglich. Mit Spitzenleistung im Team. Mit Dir. Für Dich. Und gemeinsam für Deine Kunden. Um ein Grundbedürfnis zu stillen. Und zu sichern!

Bei diesem Ziel vertraust und bestehst Du auf unser System von Premium-Produkten. Und auf unsere Qualität. Eine Qualität, die seit mehr als 175 Jahren keine Kompromisse eingeht. Eine Qualität mit höchstem Komfort und einzigartigen Vorteilen. Eine Qualität, die Dich tagtäglich begleitet. Wo auch immer Deine Leidenschaft zuhause ist. Auf dem Dach oder an der Fassade.

Denn Freund produziert und vertreibt Handwerkzeuge für Dachdecker, Bauklempner, Spengler, Zimmerer und Flachdach Verleger. National und international. Führend im Markt. Mit Produkten, die für Dich unverwechselbar und unverzichtbar sind.

Mit Produkten, die wir stetig weiterentwickeln. Oder ganz neu im Sortiment aufnehmen. Um für Dich das Beste heraus zu holen. Und das schaffen wir nur mit einer klaren Strategie. Mit einer klaren Definition von Zielen, Standards und Strukturen. Dabei gehen wir immer einen Schritt weiter. Sind kreativ und innovativ. Konsequenz und mutig. Für neue Wege. Für höchste Qualität. Für das Bestehen unserer Marke. Für die Sicherstellung unseres gemeinsamen Ziels.

Unverwechselbar und unverzichtbar

Unsere Icons

Allgemein



Desgin Award



Farbvarianten



Freund Choice



Handmade



Neu



PVC-Backen



Rohröffnung

Durchmesser 6D Rohraufweiter



60 mm



76 mm



80 mm



87 mm



100 mm



120 mm

Heftklammern



11/10 mm Flachdraht



11/10 mm Flachdraht



11/10 mm Flachdraht



11/10 mm Flachdraht

Kugellager



Gleitlager



Leichtlaufkugellager

Schnitttradien



Gerade



Ausklinkend



Kleinste Radien



Kl. Radien rechts



Kl. Radien links

Patent



Patent



M. Radien rechts



M. Radien links



Gerade/ gr. Radien rechts



Gerade/ gr. Radien links

Zangengewerbe



Durchgesteckt



Eingelegt

Schieferhammer Universo®

Anwendung

Perfekter Performer: Er locht, formt und bearbeitet Schiefer. Und er zieht Nägel!



Vorteile & Komfort

- Universell: Doppelter Watenschliff auf der Arbeitsseite – Werkzeugwechsel bei Ausklinkungen nicht nötig. Zudem kannst Du beidseitig der Haubricke arbeiten
- Flexibel: Einseitiger Rundschliff des Kopfes fürs Erstellen großer Radien
- Rutschfest und atmungsaktiv: Ledergriff von Hand gearbeitet – absorbiert den Schlag
- Soundoptimiert und langlebig: Dank Freund-Härteverfahren von Hand
- Stabil und sicher: Am Ledergriff führst Du den Hammer präzise
- Ausgewogen: Werkzeuggewicht wird optimal verteilt

Art.-Nr.: 00020651

Art.-Nr.	Ausführung	Abmessungen	Gewicht	VE
00020651	Schieferhammer Universo®, rechts	340 x 220 mm	650 g	1
00021651	Schieferhammer Universo®, links	340 x 220 mm	650 g	1



Weil Handarbeit über alles geht

Mit dem Universo® arbeitest Du nicht nur sicher und mühelos – sondern auch schnell und präzise. Denn er ist von Hand für Deine Hand hergestellt. So spart er Kraft, schont Gelenke und Gehör – und das für eine lange Zeit.

Schieferhammer rheinische Form

Anwendung & Vorteile

Präzises Allroundgenie:
Er locht, formt, bearbeitet und befestigt Schiefer!

- Rutschfest und atmungsaktiv: Ledergriff von Hand gearbeitet – absorbiert den Schlag
- Ausgewogen: Werkzeuggewicht wird durch die Form optimal verteilt
- Soundoptimiert und langlebig: Mit viel Erfahrung werden unsere Schieferhämmer per Hand gehärtet



Art.-Nr.: 00020600



Art.-Nr.: 00040000



Art.-Nr.: 00052000

Art.-Nr.	Ausführung	Abmessungen	Gewicht	VE
00020600	Schieferhammer rheinische Form, rechts, leicht	340 mm	600 g	1
00020650	Schieferhammer rheinische Form, rechts	340 mm	650 g	1
00021650	Schieferhammer rheinische Form, links	340 mm	650 g	1
00040000	Schieferhammer sächsische Form, rechts	335 mm	650 g	1
00052000	Schieferhammer amerikanische Form, rechts	320 mm	680 g	1
00053000	Schieferhammer amerikanische Form, links	320 mm	680 g	1

Schieferhammer französische Form

Anwendung & Vorteile

Präziser Franzose:
Er locht, formt und bearbeitet Schiefer. Und er zieht Nägel!

- Besonders: Doppelter seitlicher Nagelzieher
- Rutschfest und atmungsaktiv: Ledergriff von Hand gearbeitet – absorbiert den Schlag
- Soundoptimiert und langlebig: Dank Freund-Härteverfahren von Hand



Art.-Nr.: 00050000

Schieferhammer traditionelle französische Form

Anwendung & Vorteile

Präziser Franzose:
Er locht, formt und bearbeitet Schiefer. Und er zieht Nägel!

- Besonders: Doppelter seitlicher Nagelzieher
- Rutschfest und atmungsaktiv: Ledergriff von Hand gearbeitet – absorbiert den Schlag
- Kräftig: Hohes Kopfgewicht erhöht die Schlagkraft



Art.-Nr.: 00054000

Schieferhammer Universo® französische Form

Anwendung & Vorteile

Präziser Franzose:
Er locht, formt und bearbeitet Schiefer. Und er zieht Nägel!

- Besonders: Doppelter seitlicher Nagelzieher
- Universell: Doppelter Watenschliff auf der Arbeitsseite – Werkzeugwechsel bei Ausklinkungen nicht nötig. Zudem kannst Du beidseitig der Haubrücke arbeiten
- Flexibel: Einseitiger Rundschliff des Kopfes fürs Erstellen weiter Radien



Art.-Nr.: 00058000

Art.-Nr.	Ausführung	Abmessungen	Gewicht	VE
00050000	Schieferhammer französische Form, rechts	330 mm	660 g	1
00051000	Schieferhammer französische Form, links	330 mm	660 g	1
00054000	Schieferhammer traditionelle französische Form, rechts	330 mm	680 g	1
00058000	Schieferhammer Universo® französische Form, rechts	340 mm	650 g	1

Schieferhammer Universo® Ornament

Anwendung

Filigraner Verzierer: Speziell fürs Erstellen und Bearbeiten von Schieferornamenten!

Vorteile & Komfort

- Filigran: Mit handgeschliffener und abgerundeter Modellierfläche Rundungen und Formen erstellen
- Universell: Doppelter Watenschliff auf der Arbeitsseite – Werkzeugwechsel bei Ausklinkungen nicht nötig. Zudem kannst Du beidseitig der Haubücke arbeiten
- Besonders leicht und filigran: Ledergriff von Hand gearbeitet – absorbiert den Schlag
- Soundoptimiert und langlebig: Dank Freund-Härteverfahren von Hand
- Ausgewogen: Werkzeuggewicht wird optimal verteilt
- Stabil und sicher: Am Ledergriff führst Du den Hammer präzise



Art.-Nr.: 00074000

Art.-Nr.	Ausführung	Abmessungen	Gewicht	VE
00074000	Schieferhammer Universo® Ornament, rechts	280 x 180 mm	420 g	1
00074001	Schieferhammer Universo® Ornament, links	280 x 180 mm	420 g	1



Weil Detailarbeit entscheidend ist

Schnell und filigran – der besonders leichte und langlebige Universo® Ornament macht es möglich. Denn wir haben ihn von Hand hergestellt. Damit Du sicher und ohne Mühe perfekte Arbeit bis ins Detail lieferst. Ohne großen Kraftaufwand. Und schonend für Deine Gelenke.

Schieferhammer Universo® Modellier

Anwendung & Vorteile

Künstlerischer Verzierer: Speziell fürs Erstellen von Schieferornamenten!

- Filigran: Mit handgeschliffener und abgerundeter Modellierfläche Rundungen und Formen erstellen
- Universell: Doppelter Watenschliff auf der Arbeitsseite – Werkzeugwechsel bei Ausklinkungen nicht nötig. Zudem kannst Du beidseitig der Haubücke arbeiten
- Ergonomisch: Ledergriff von Hand gearbeitet – absorbiert den Schlag



Art.-Nr.: 00075000

Schieferhammer Piccolo mit Dreiloch

Anwendung & Vorteile

Kleiner Allrounder: Er locht, formt und bearbeitet Schiefer!

- Leicht: Kompakte Konstruktion des Werkzeugs
- Rutschfest und atmungsaktiv: Ledergriff von Hand gearbeitet – absorbiert den Schlag
- Soundoptimiert und langlebig: Dank Freund-Härteverfahren von Hand



Art.-Nr.: 00070000

Schieferhammer Piccolo mit Nagelzieher

Anwendung & Vorteile

Kleiner Allrounder: Er locht, formt und bearbeitet Schiefer. Und er zieht Nägel!

- Leicht: Kompakte Konstruktion des Werkzeugs
- Rutschfest und atmungsaktiv: Ledergriff von Hand gearbeitet – absorbiert den Schlag
- Soundoptimiert und langlebig: Dank Freund-Härteverfahren von Hand



Art.-Nr.: 00072000

Art.-Nr.	Ausführung	Abmessungen	Gewicht	VE
00075000	Schieferhammer Universo® Modellier, rechts	300 mm	350 g	1
00075001	Schieferhammer Universo® Modellier, links	300 mm	350 g	1
00070000	Schieferhammer Piccolo mit Dreiloch, rechts	300 mm	475 g	1
00072000	Schieferhammer Piccolo mit Nagelzieher, rechts	300 mm	475 g	1

Spitzhammer mit Holzstiel

Anwendung & Vorteile

Präziser Allrounder:
Er locht Schiefer und Faserzement!

- Angenehm: Hochwertiger Naturholzstiel
- Sicher: Höchste Arbeitssicherheit durch verstärkte und extrem stabile Kopfsicherung
- Langlebig: Dank Freund-Härteverfahren von Hand



Art.-Nr.: 00130000

Spitzhammer mit Fiberglasstiel

Anwendung & Vorteile

Präziser Allrounder:
Er locht Schiefer und Faserzement!

- Langlebig: Stiel aus hochwertiger Glasfaser
- Sicher: Feste Verankerung von Kopf und Stiel
- Universell: Flexibel einsetzbar, dank Loch- und Nagelfunktion



Art.-Nr.: 00132000

Art.-Nr.	Ausführung	Abmessungen	Gewicht	VE
00130000	Spitzhammer mit Holzstiel	330 mm	375 g	1
00132000	Spitzhammer mit Fiberglasstiel	330 mm	375 g	1



Weil es
das neue
Richtigrum
ist

Schiefer- & Faserzementschere MasterCut®

Anwendung

Robuster Richtigmacher: Schneidet und locht Schiefer und Faserzementplatten bis 7 Millimeter Stärke!



Vorteile & Komfort

- Flexibel: Schneidet Faserzementplatten mit der einen und Naturschiefer mit der anderen Seite. Einfach umdrehen
- Komfortabel: Integrierter Locher mit einer stabilen und bruchfreien Feder
- Hochwertig: Aluminium-Druckguss-Körper, einfach zu warten
- Robust: MasterCut® besteht trotz der dreifachen Verwendbarkeit nur aus wenigen Bauteilen
- Sicher: Schützt die Hand beim Schneiden vor Quetschungen
- Ergonomisch: Angenehme Softgriffe für schonendes Arbeiten



Art.-Nr.: 00950000

Art.-Nr.	Ausführung	Abmessungen	Gewicht	VE
00950000	Schiefer- und Faserzementschere MasterCut®	335 x 80 mm	780 g	1



Weil es das neue Richtigmur ist

Unser preisgekröntes Meisterstück: Mit der Zentimeter-Skala nach oben schneidest Du Faserzementplatten. Und für den Schiefer drehst Du den MasterCut® einfach um! Für leichteres Schneiden als je zu vor und höchste Arbeitssicherheit.

Schiefer- & Faserzementschere ErgoCut mit Locher

Anwendung & Vorteile

Handlicher Experte: Schneidet und locht Naturschiefer und Faserzement!

- Komfortabel: Das kompakte und handliche Design bietet Dir ein perfektes Handling
- Universell: Schneiden und Lochen mit nur einem Gerät
- Nachhaltig: Die Klinge hält dauerhaft und muss nicht gewechselt werden



Art.-Nr.: 00920000

Schiefer- & Faserzementschere mit Locher

Anwendung & Vorteile

Komfortabler Kenner: Schneidet und locht Naturschiefer und Faserzement!

- Komfortabel: Staub- und ausbruchsfreier Schneidvorgang
- Schnell: Schnittlänge von 35 mm und Schnittbreite von 2,8 mm
- Universell: Schneiden und Lochen mit nur einem Gerät



Art.-Nr.: 00920009

Schiefer- & Faserzementschere ohne Locher

Anwendung & Vorteile

Einfacher Kenner: Schneidet Naturschiefer- und Faserzementplatten!

- Komfortabel: Staub- und ausbruchsfreier Schneidvorgang
- Schnell: Schnittlänge von 35 mm und Schnittbreite von 2,8 mm
- Praktisch: Klingen austauschbar



Art.-Nr.: 00930009

Art.-Nr.	Ausführung	Abmessungen	Gewicht	VE
00920000	Schiefer- und Faserzementschere ErgoCut mit Locher	300 mm	630 g	1
00920009	Schiefer- und Faserzementschere mit Locher	310 mm	825 g	1
00930009	Schiefer- und Faserzementschere ohne Locher	300 mm	645 g	1

Schieferhaubücke HAU.MAXX, gebogen

Anwendung

Konsequenter Zerteiler: Für eine schnelle und exakte Bearbeitung von Schieferplatten!

Vorteile & Komfort

- Ergonomisch und sicher: Dank der Griffmulden liegt die Haubücke beim Einschlagen sicher in Deiner Hand
- Langlebig: Aus einem Stück gefertigt und pulverbeschichtet
- Soundoptimiert: Gezielte Aussparung im Material
- Leicht und schnell: Einschlagen ins Holz ist dank gebogener Einschlagspitze sehr komfortabel



Art.-Nr.: 00316000

Art.-Nr.	Ausführung	Abmessungen	Gewicht	VE
00316000	Schieferhaubücke HAU.MAXX, gebogen	300 x 185 mm	440 g	1



Weil Du gerne den Bogen raus hast

Der gebogene HAU.MAXX macht das Bearbeiten von Schiefer zum Kinderspiel. Die Griffmulden liegen perfekt in Deiner Hand. Du findest ihn dank seiner Leuchtfarbe immer schnell wieder. Und er schont bei der Arbeit Deine Ohren. Die perfekte Ergänzung zum geraden HAU.MAXX.

Schieferhaubücke HAU.MAXX, gerade

Anwendung

Konsequenter Zerteiler: Für eine schnelle und exakte Bearbeitung von Faserzement- und Schieferplatten!

Vorteile & Komfort

- Ergonomisch und sicher: Dank der Griffmulden liegt die Haubücke beim Einschlagen sicher in Deiner Hand
- Langlebig: Aus einem Stück gefertigt und pulverbeschichtet
- Soundoptimiert: Gezielte Aussparung im Material
- Leicht und schnell: Einschlagen ins Holz ist dank gebogener Einschlagspitze sehr komfortabel
- Flexibel: Auch für Schieferplatten geeignet



Art.-Nr.: 00315000

Art.-Nr.	Ausführung	Abmessungen	Gewicht	VE
00315000	Schieferhaubücke HAU.MAXX, gerade	310 x 200 mm	450 g	1

Weil wir für Dich immer auf grün stellen

Zupacken und loslegen – das ist HAU.MAXX. Er macht Dir das Bearbeiten von Faserzementplatten und Schieferplatten super einfach. Denn die Griffmulden liegen perfekt in Deiner Hand. Du findest ihn dank seiner Leuchtfarbe immer schnell wieder. Und er schont bei der Arbeit Deine Ohren. Die perfekte Ergänzung zum gebogenen HAU.MAXX.

Schieferhaubücke gebogen

Anwendung & Vorteile

**Formender Zerteiler:
Bearbeitet Schieferplatten!**

- Leicht oder schwer: Haubücke in 2 Stärken, jeweils aus einem Stück gefertigt: 5 mm und 8 mm
- Sicher: Geschliffene Kanten
- Praktisch: Einschlagen ins Holz ist dank gebogener Einschlagspitze sehr komfortabel
- Langlebig: Aus einem Stück gefertigt



Art.-Nr.: 00311000

Schieferhaubücke gerade

Anwendung & Vorteile

**Formender Zerteiler:
Bearbeitet Faserzement- und Schieferplatten!**

- Wählbar: Leichte 5 mm, schwere 8 mm oder extra lange Haubücke
- Sicher: Geschliffene Kanten
- Praktisch: Einschlagen ins Holz ist dank gebogener Einschlagspitze sehr komfortabel
- Langlebig: Aus einem Stück gefertigt



Art.-Nr.: 00310000

Art.-Nr.	Ausführung	Abmessungen	Gewicht	VE
00311000	Schieferhaubücke gebogen, leichte Ausführung, 5 mm stark	310 x 185 mm	560 g	1
00313000	Schieferhaubücke gebogen, schwere Ausführung, 8 mm stark	310 x 185 mm	800 g	1
00310000	Schieferhaubücke gerade, leichte Ausführung, 5 mm stark	310 x 185 mm	560 g	1
00312000	Schieferhaubücke gerade, schwere Ausführung, 8 mm stark	310 x 185 mm	800 g	1
00314400	Schieferhaubücke gerade, lange Ausführung, 5 mm stark	400 x 200 mm	725 g	1

Schieferhaubücke französische Form lang

Anwendung & Vorteile

**Französischer Zerteiler:
Bearbeitet Schiefer- und Faserzementplatten!**

- Lang: 400 mm Auflage
- Trennend: Einseitig angeschliffene Wate für Rechts- oder Linkshänder
- Langlebig: Aus einem Stück gefertigt



Art.-Nr.: 00324400

Schieferhaubücke französische Form kurz

Anwendung & Vorteile

**Französischer Zerteiler:
Bearbeitet Schiefer- und Faserzementplatten!**

- Kurz: 310 mm Auflage
- Trennend: Einseitig angeschliffene Wate für Rechts- oder Linkshänder
- Langlebig: Aus einem Stück gefertigt



Art.-Nr.: 00320000

Art.-Nr.	Ausführung	Abmessungen	Gewicht	VE
00324400	Schieferhaubücke französische Form, lang, gerade, rechts	400 x 200 mm	725 g	1
00325400	Schieferhaubücke französische Form, lang, gerade, links	400 x 200 mm	725 g	1
00320000	Schieferhaubücke französische Form, kurz, gerade, rechts	310 x 185 mm	560 g	1
00321000	Schieferhaubücke französische Form, kurz, gerade, links	310 x 185 mm	560 g	1

Schieferschneider Schiefermax



Art.-Nr.: 00351000

Art.-Nr.: 00352000



Art.-Nr.: 00350000

Anwendung

Flexibler Allrounder: Bearbeitet Schieferplatten bis 10 Millimeter Stärke!

Vorteile & Komfort

- Stark: Die ergonomische Schneide kann Platten bis 10 mm bearbeiten
- Großformatig: Das Messer durchläuft die Platte ohne störenden Anschlag bei Formaten bis 50 cm
- Sicher: Der Schieferschneider wird in die Lattung eingehängt und kann dank Sicherheitsstift gut transportiert werden
- Langlebig: Das gehärtete Messer besteht aus hochwertigem Werkzeugstahl
- Ergonomisch: Der Griff ist wellig geformt und liegt gut in Deiner Hand
- Komfortabel: Geringer Wartungsaufwand durch leicht zugängliche Bauteile

Art.-Nr.	Ausführung	Abmessungen	Gewicht	VE
00350000	Schieferschneider Schiefermax	600 x 200 mm	5,2 kg	1
Zubehör:				
00351000	Winkelanschlag	430 mm	1 kg	1
00352000	Lochvorrichtung Ersatzlocher besteht aus Stahl Nagel 3,4 x 40 mm	440 mm	900 g	1



Weil nur die Harten in den Garten kommen

Der Schiefermax schneidet auch extrem harten Schiefer. Ein Kinderspiel – auch wenn Du immer wieder dieselben Zuschnitte machen musst. Der optionale Winkelanschlag macht es möglich und gibt Dir den Komfort, den Du brauchst. Apropos Komfort: Die Schnittlänge ist extra lang. Und der Wartungsaufwand extra gering.

Fassadenplattenschere 96

Anwendung

Exakter Experte: Schneidet und locht Fassadenplatten aus Faserzement bis 6 Millimeter Stärke!

Vorteile & Komfort

- Kraftsparend: Der leichte Aluminiumkörper und der exakt ausbalancierte Tragegriff vereinfachen den Transport
- Messerscharf: Sauberer Schnitt und Lochung
- Komfortabel: Perfekte Geometrie und präziser Schnitt sorgen für schnelles und leichtes Arbeiten, auch bei großen Fassadenplatten (Schnittlänge 800 mm)
- Flexibel: Eingebautes Zusatzmesser für kurze Schnitte spart Werkzeugwechsel
- Umfassend: Mit zwei verbauten Lochvorrichtungen kann das Material komplett bearbeitet werden
- Praktisch: Geringer Wartungsaufwand durch leicht zugängliche Bauteile
- Ungeeignet: Nicht für Naturschiefer einsetzbar

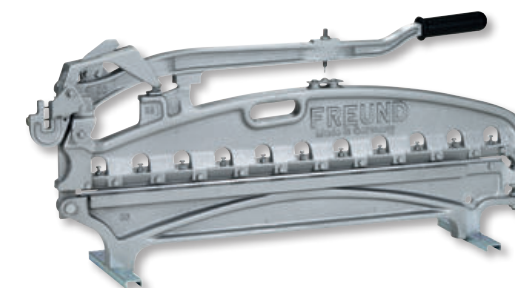

Art.-Nr.: 00960000

Art.-Nr.	Ausführung	KnifeLänge	Abmessungen	Gewicht	VE
00960000	Fassadenplattenschere 96	800 mm	9600 x 4200 mm	15,2 kg	1
Ersatzteil:					
17723	1 Ersatzmesser (2 Messer sind notwendig)	800 mm		300 g	1



Weil massiv auch leicht sein kann

Die Fassadenplattenschere zeigt immer Größe. Kein Wunder, jedes Exemplar ist mit Liebe zum Detail hergestellt und von Hand geprüft. Bester Werkzeugstahl bei Messer und Lochstempel sorgt für eine Top-Performance. Beispielsweise dank der Klinge aus Solinger Stahl, die von Hand justiert wird.

Winkelanschlag für Fassadenplattenschere

Anwendung & Vorteile

Genauer Formgeber: Er gibt Faserzement gleichbleibende Schnitte!

- Zeitsparend: Einmalige Einstellung der Führungsschiene für viele identische Platten ohne Anzeichnen
- Doppelt: Verstellbar im Winkel von 0-90° sowie 45 auf 310 mm
- Leicht: Verwendung von Aluminium



Art.-Nr.: 00960001

Plattenanreißer mit Hartmetall-Wechselklinge

Anwendung & Vorteile

Präziser Anreißer: Er reißt verschiedenste Materialien an!

- Langlebig: Schneide besteht aus Hartmetall
- Leicht und robust: Aluminium-Druckguss-Gehäuse
- Kraftvoll: Optimale Kraftübertragung durch integrierte Daumenauflage



Art.-Nr.: 05610000

Art.-Nr.	Ausführung	Messerlänge	Abmessungen	Gewicht	VE
00960001	Winkelanschlag für Fassadenplattenschere für 00960000		450 mm	2 kg	1
05610000	Plattenanreißer mit Hartmetall-Wechselklinge		150 mm	135 g	1
Ersatzteil:					
05611000	Hartmetall-Wechselklinge		70 mm	20 g	1

Dachdecker-Nageleisen handgeschmiedet

Anwendung

Unentbehrliches Unikat: Entfernt Schiefernägel aus Überdeckungen!

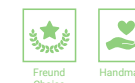

Vorteile & Komfort

- Traditionell: Seit 175 Jahren frei von Hand geschmiedet und überprüft
- Langlebig: Aus einem Stück Schmiedestahl hergestellt
- Robust: Nahtlose Herstellung ohne Schweißnähte, die reißen können
- Flexibel: Asymmetrische Aufteilung der Nagelzieher rechts und links für eine flexible Arbeitstiefe
- Praktisch: Integrierte Nagelklaue am Griff



Art.-Nr.	Ausführung	Abmessungen	Gewicht	VE	Art.-Nr.: 00240470
00240315	Dachdecker-Nageleisen, 2 Nagelzieher	315 mm	575 g	1	
00240400	Dachdecker-Nageleisen, 4 Nagelzieher	400 mm	625 g	1	
00240470	Dachdecker-Nageleisen, 4 Nagelzieher	470 mm	725 g	1	
00240525	Dachdecker-Nageleisen, 4 Nagelzieher	525 mm	750 g	1	
00240600	Dachdecker-Nageleisen, 4 Nagelzieher	600 mm	830 g	1	
00240650	Dachdecker-Nageleisen, 4 Nagelzieher	650 mm	875 g	1	



Weil Tradition niemals alt wird

Mit unseren handgeschmiedeten Dachdecker-Nageleisen entfernst Du mühelos Schiefernägel aus Überdeckungen. Und das ganz flexibel, dank der asymmetrischen Aufteilung der seitlichen Nagelzieher. Hier trifft Tradition auf wahre Handwerkskunst. Sowohl in der Herstellung des Werkzeugs als auch in der Anwendung – Dachdecker lieben es! Und sie gibt es in 6 Varianten mit unterschiedlichen Arbeitstiefen. Diese reichen von 315 mm bis 650 mm. Damit Du immer gut aufgestellt bist.



**Qualität
mit langer
Tradition**

Dachdecker-Nageleisen Edelstahl

Anwendung

Praktischer Anpasser: Entfernt Schiefernägeln aus Überdeckungen!



Vorteile & Komfort

- Hochflexibel: Das Blatt besteht aus 1,5 mm Edelstahl
- Nachhaltig: Das Edelstahlblatt ist auswechselbar
- Praktisch: Handgeschmiedeter Klauengriff mit integriertem Nagelzieher
- Langlebig und sicher: Verwendung von selbstsichernden Muttern
- Gleichberechtigt: Verlängerte Nagelklaue ohne Nachteil für Linkshänder



Art.-Nr.: 00251470

Art.-Nr.	Ausführung	Abmessungen	Gewicht	VE
00251315	Dachdecker-Nageleisen Edelstahl, 2 Nagelzieher	315 mm	900 g	1
00251400	Dachdecker-Nageleisen Edelstahl, 4 Nagelzieher	400 mm	1 kg	1
00251470	Dachdecker-Nageleisen Edelstahl, 4 Nagelzieher	470 mm	1,1 kg	1
00251525	Dachdecker-Nageleisen Edelstahl, 4 Nagelzieher	525 mm	1,2 kg	1
00251600	Dachdecker-Nageleisen Edelstahl, 4 Nagelzieher	600 mm	1,3 kg	1

Weil extra dünn extra stark sein kann

Denn bei der Arbeit an einer Überdeckung zählt jeder Millimeter. Deshalb haben wir das Edelstahlblatt extradünn gestaltet. So arbeitest Du präzise und flexibel. Du kannst das Blatt ganz leicht wechseln und mit den Spezialschrauben fest montieren.

Dachdecker-Nageleisen Ersatzblatt Edelstahl

Anwendung & Vorteile

- Extra dünn: 1,5 mm stark
- Hochflexibel: Hergestellt aus Spezialedelstahl
- Dauerhaft: Nicht rostend
- Komplett: Mit Befestigungsschrauben und Schraubenschlüssel



Art.-Nr.: 00253400

Handgriff für Dachdecker-Nageleisen mit Nagelklaue

Anwendung & Vorteile

- Robust: Nagelklaue geschmiedet
- Komplett: Mit Befestigungsschrauben und Schraubenschlüssel
- Gleichberechtigt: Verlängerte Nagelklaue ohne Nachteil für Linkshänder



Art.-Nr.: 17010

Handgriff für Dachdecker-Nageleisen Gerade Form

Anwendung & Vorteile

- Stabil: Schweres Gusseisen
- Ergonomisch: Klassischer Griff ohne Nagelklaue
- Komplett: Mit Befestigungsschrauben und Schraubenschlüssel



Art.-Nr.: 17012

Art.-Nr.	Ausführung	Abmessungen	Gewicht	VE
00253315	Dachdecker-Nageleisen Ersatzblatt Edelstahl, 2 Nagelzieher	315 mm	150 g	1
00253400	Dachdecker-Nageleisen Ersatzblatt Edelstahl, 4 Nagelzieher	400 mm	250 g	1
00253470	Dachdecker-Nageleisen Ersatzblatt Edelstahl, 4 Nagelzieher	470 mm	250 g	1
00253525	Dachdecker-Nageleisen Ersatzblatt Edelstahl, 4 Nagelzieher	525 mm	250 g	1
00253600	Dachdecker-Nageleisen Ersatzblatt Edelstahl, 4 Nagelzieher	600 mm	300 g	1
17010	Handgriff für Dachdecker-Nageleisen mit Nagelklaue	220 mm	850 g	1
17012	Handgriff für Dachdecker-Nageleisen gerade Form	250 mm	930 g	1

**Dachdecker-Nageleisen
gerader Griff**

Anwendung & Vorteile

**Praktischer Koordinierer:
Entfernt Schiefernägel aus
Überdeckungen!**

- Hochflexibel: Das Blatt besteht aus 1,5 mm Edelstahl
- Nachhaltig: Das Edelstahlblatt ist auswechselbar
- Handlich: Ergonomischer Stahlgriff in gerader Form



Art.-Nr.: 00254525

**Dachdecker-Nageleisen
Federstahl**

Anwendung & Vorteile

**Konsequenter Macher:
Entfernt Schiefernägel aus
Überdeckungen!**

- Flexibel: Für die Herstellung des Blattes wird Federstahl verwendet
- Korrosionsbeständig: Federstahl ist von Natur aus rostgeschützt
- Langlebig und sicher: Halter und Nagelzieher sind mit Vernietung fest miteinander verbunden



Art.-Nr.: 00241400

Art.-Nr.	Ausführung	Abmessungen	Gewicht	VE
00254525	Dachdecker-Nageleisen gerader Griff, 2 Nagelzieher	525 mm	1 kg	1
00254600	Dachdecker-Nageleisen gerader Griff, 2 Nagelzieher	600 mm	1,1 kg	1
00241315	Dachdecker-Nageleisen Federstahl, 2 Nagelzieher	315 mm	645 g	1
00241400	Dachdecker-Nageleisen Federstahl, 4 Nagelzieher	400 mm	700 g	1
00241470	Dachdecker-Nageleisen Federstahl, 4 Nagelzieher	470 mm	755 g	1
00241525	Dachdecker-Nageleisen Federstahl, 4 Nagelzieher	525 mm	800 g	1
00241600	Dachdecker-Nageleisen Federstahl, 4 Nagelzieher	600 mm	840 g	1
00241650	Dachdecker-Nageleisen Federstahl, 4 Nagelzieher	650 mm	885 g	1

Abrisswerkzeug BOZZ

Anwendung

Großer Chef: Reit Abdichtungs- und Dampfsperribahnen, Schindeln und Dmmplatten ab!

Vorteile & Komfort

- Komfortabel: 2K-Powergriff fr eine effiziente Kraftbertragung von Deiner Hand auf das Werkzeug
- Effizient: Starke Zahnschaufel zieht die Ngel sehr zgig raus
- Ergonomisch und robust: Enorme Hebelwirkung fr wenig Kraftaufwand. Gleit- und Hebelrohr sowie robuster Stahlrohrstiel bieten eine perfekte Einheit
- Robust: Keine beweglichen Teile, vollverschweit
- Kraftvoll: Gleitrohr sorgt fr optimalen Vorschub
- Schnell: 200 mm Arbeitsbreite



Art.-Nr.: 00271000

Art.-Nr.	Ausfhrung	Abmessungen	Gewicht	VE
00271000	Abrisswerkzeug BOZZ	1.350 x 200 mm	4,6 kg	1



Weil jeder Meister einen guten BOZZ braucht

Der BOZZ halbiert Deine Arbeitszeit beim Abriss. Und zwar deutlich. Vorbei sind die Zeiten, wo Du Dcher mit handelsblichen Schaufeln abgerissen und Dich dabei noch ordentlich selbst kaputt gemacht hast. Jetzt gibt es einen neuen BOZZ auf den Dchern dieser Welt. Denn er ist nicht nur langlebig, sondern extrem belastbar.

Abrisswerkzeug Little BOZZ

Anwendung

Kleiner Chef: Reißt Abdichtungs- und Dampfsperrbahnen, Bitumenschindeln, Dämmplatten bis 100 mm ab!

Vorteile & Komfort

- Komfortabel: Kunststoffgriff für einfache Bedienung
- Effizient: Starke Zahnschaufel zieht die Nägel sehr zügig
- Ergonomisch: Hebelwirkung für wenig Kraftaufwand
- Robust: Keine beweglichen Teile, vollverschweißt
- Wendig: 100 mm Arbeitsbreite



Art.-Nr.: 00270000

Art.-Nr.	Ausführung	Abmessungen	Gewicht	VE
00270000	Abrisswerkzeug little BOZZ	580 x 100 mm	2 kg	1



Weil wir gerne Deine Zeit sparen

Denn wir haben den kleinen BOZZ so innovativ konstruiert, dass der Abriss damit doppelt so schnell geht wie bisher. In schwer zugänglichen Ecken kommt der Kleine ganz groß raus. Dank des stabil gezogenen Rohres. Für mehr Kraft- und Hebelwirkung. Er ist sehr langlebig. Und extrem belastbar.

Abrisswerkzeug BOZZ Set

Anwendung

Perfektes Team: Reißt Abdichtungs- und Dampfsperrbahnen, Schindeln und Dämmplatten ab!

Vorteile & Komfort

- Kraftvoller BOZZ: 2K-Powergriff, enorme Hebelwirkung und 200 mm Arbeitsbreite
- Komfortabler little BOZZ: 2K-Griff, Hebelwirkung und 100 mm Arbeitsbreite
- Effizient: Starke Zahnschaufeln ziehen die Nägel sehr zügig raus
- Robust: Keine beweglichen Teile, vollverschweißt



Art.-Nr.: 00272000

Art.-Nr.	Ausführung	Abmessungen	Gewicht	VE
00272000	Abrisswerkzeug BOZZ Set	580 x 100 mm / 1.350 x 200 mm	2 kg / 4,6 kg	1

Set besteht aus:

1 x 00271000 BOZZ, 1 x 00270000 little BOZZ



Weil hinter jedem Meister ein gutes Team steht

Mit dem BOZZ Set halbiert Du nicht nur Deine Arbeitszeit beim Abriss, sondern bist auch noch flexibel bei den Einsatzmöglichkeiten. Während der BOZZ extrem belastbar ist und Dir eine geniale Hebelwirkung für noch mehr Kraftaufwand bietet, kommt der little BOZZ in schwer zugänglichen Ecken und räumt mühelos ganz schön was weg.

Lattenheber

Anwendung

Stabiler Kraftprotz: Hebt und reißt Latten von Sparren mit einer Hebelhöhe von 100 Millimetern und hat eine maximale Tragkraft von 120 Kilogramm!

Vorteile & Komfort

- Kraftsparend: 650 mm langes verstärktes Hebelstahlrohr sorgt für perfektes Handling
- Verstärkt: In der Verbindung zwischen Hebelkopf und Hebelrohr
- Schonend: Die abgerundete Hebelauflage erleichtert Dir das Abrollen beim Hebeln und schützt den Untergrund
- Schnell: Hohe Zeitersparnis dank Kombination verschiedenster Vorteile am Werkzeug
- Robust und langlebig: Es werden keine beweglichen Teile verwendet, das Werkzeug ist voll verschweißt
- Ergonomisch: Geriffelter PVC-Griff liegt perfekt in Deiner Hand



Art.-Nr.: 00250000

Art.-Nr.	Ausführung	Abmessungen	Gewicht	VE
00250000	Lattenheber, Klauenbreite 150 mm	760 x 180 mm	2,2 kg	1



Weil abreißen schnell gehen muss

Also keine Zeit verlieren beim Abriss! Der Lattenheber setzt perfekt den Hebel an – dank des 650 Millimeter langen Hebelstahlrohrs und des PVC-Griffs, der super in Deiner Hand liegt. Entferne einfach alte Lattungen. Spare Kraft. Und Zeit.

Nagel-Brecheisen schwere Ausführung

Anwendung

Kraftvoller Brecher: Hebelt, bricht und zieht Nägel beim Abriss!



Vorteile & Komfort

- Perfekt: Ovale Form überträgt Deine Kraft besser als seine runden Kollegen
- Haltbar: Dank des speziellen Härteverfahrens und korrosionsgeschützter Oberfläche
- Robust: Aus einem Stück geschmiedet
- Kraftschonend: Mit der optimierten Nagelzugbahn flachsitzende Nägel einfach ziehen
- Kompakt: Gewicht und Größe in perfekter Balance



Art.-Nr.: 00230610

Art.-Nr.	Ausführung	Abmessungen	Gewicht	VE
00230610	 Nagel-Brecheisen, ovale Form	600 x 30 mm	1,8 kg	1
00230910	Nagel-Brecheisen, ovale Form	900 x 30 mm	3 kg	1

Weil Du schnell klar Schiff machen musst

Und dabei lässt Du mit diesem Nagel-Brecheisen aber mal gar nichts anbrennen. Damit reißt Du alles ab – und immer ganz sicher. Zumal Du wenig Kraft aufwenden musst und sehr ergonomisch arbeitest.

Doppeltes Mehrzweckeseisen, besonders flach

Anwendung & Vorteile

Flacher Helfer:
Universelles Werkzeug optimiert für den Dachdecker!

- Flach: Ideal für Bretter und tief sitzende Nägel
- Stabil: Aus hochwertigem Werkzeugstahl geschmiedet
- Breit: 35 mm breite Hebelfläche



Art.-Nr.: 00302000

Kuhfuß, handliche Ausführung

Anwendung & Vorteile

Kleiner Brecher: Zieht Nägel und hebelt, nur 25 cm lang!

- Klein: Nur 25 cm lang
- Handlich: Kommt in jede Ecke und passt in jede Tasche
- Stabil: Geschmiedet und gehärtet



Art.-Nr.: 00301000

Nagel-Brecheisen, kantig

Anwendung & Vorteile

- Griffig: 6-kantige Form
- Stabil: Aus hochwertigem Werkzeugstahl geschmiedet
- Rostgeschützt: Mit hochwertiger Pulverbeschichtung behandelt



Art.-Nr.: 00290600

Art.-Nr.	Ausführung	Abmessungen	Gewicht	VE
00302000	Doppeltes Mehrzweckeseisen, besonders flach	380 x 35 mm	700 g	1
00301000	Kuhfuß, handliche Ausführung	250 mm	250 g	1
00290600	Nagel-Brecheisen, kantig	600 mm	1,5 kg	1
00290800	Nagel-Brecheisen, kantig	800 mm	1,9 kg	1

Schieferhebeeisen

Anwendung & Vorteile

- Flach oval
- 20 x 12 mm
- Mit Nagelklaue und Haken



Art.-Nr.: 00300000

Nagelklaue HOOK

Anwendung & Vorteile

Handlicher Löser: Zieht Nägel komfortabel raus!

- Kraftsparend: Optimale Hebelwirkung, ideal zum Lösen und Entfernen von gängigen Schrauben und Nägeln
- Robust und einzigartig: Von Hand geschmiedet
- Komfortabel: Ergonomischer Buchenholzgriff für eine gute Kraftübertragung
- Kurz und knapp: Passt überall rein



Art.-Nr.: 00303000

Art.-Nr.	Ausführung	Abmessungen	Gewicht	VE
00300000	Schieferhebeeisen	410 mm	650 g	1
00303000	Nagelklaue HOOK	260 mm	380 g	1

Latthammer mit Kopfsicherung

Anwendung & Vorteile

Robuster Helfer:
Schlägt und zieht Nägel!

- Stabil und sicher: Höchste Sicherheit mit Kopf- und Stielsicherung
- Ausgewogen: Werkzeuggewicht wird optimal verteilt
- Dynamisch: Höchste Schlagkraft dank perfektem Kopfgewicht
- Wählbar: Mit und ohne Magnet



Art.-Nr.: 00102001

Latthammer mit verstärkter Kopfsicherung

Anwendung & Vorteile

Komfortabler Partner:
Schlägt und zieht Nägel!

- Stabil und sicher: Höchste Sicherheit mit Kopf- und Stielsicherung und zusätzlicher Verstärkung durch einen Stahlring
- Festhaltend: Mit Nagelmagnet im Kopf
- Optisch: Hochglanzpolierter Kopf und ein edles Design



Art.-Nr.: 00110698

Latthammer aus einem Stück geschmiedet

Anwendung & Vorteile

Ausgewogener Freund:
Schlägt und zieht Nägel.
Und liegt leicht in der Hand!

- Langlebig: Aus einem Stück geschmiedet
- Ermüdungsfrei: Ergonomischer 2K-Softgriff absorbiert den Schlag
- Ausgewogen und ultraleicht: Werkzeuggewicht wird optimal verteilt



Art.-Nr.: 00114002

Art.-Nr.	Ausführung	Abmessungen	Kopfgewicht	VE
00102001	Latthammer mit Kopfsicherung, ohne Magnet	320 mm	600 g	1
00112001	Latthammer mit Kopfsicherung, mit Magnet	320 mm	600 g	1
00110698	Latthammer mit verstärkter Kopfsicherung, mit Magnet	320 mm	600 g	1
00114002	Latthammer aus einem Stück geschmiedet	320 mm	500 g	1

Latthammer mit Ledergriff

Anwendung & Vorteile

Starker Partner:
Schlägt und zieht Nägel.
Und liegt perfekt in der Hand!

- Komfortabel: Hochwertiger, verdrehsicherer Ledergriff reguliert die Feuchtigkeit
- Stabil und sicher: Ganzstahlausführung sorgt für höchste Sicherheit
- Langlebig: Nachjustierbare Endkappe aus Stahl zum Nachspannen der Lederscheiben



Art.-Nr.: 00114000

Latthammer Freund by Picard, schwarz

Anwendung & Vorteile

Sicherer Partner:
Schlägt und zieht Nägel.
Und liegt sicher in der Hand!

- Optisch: Mit schwarz lackiertem Kopf
- Stabil und besonders sicher: Stahlring zur Verstärkung der hochwertigen Verbindung zwischen Stiel und Kopf sowie verstärkter Sicherheitsstift
- Ermüdungsfrei: Ergonomischer 2K-Griff absorbiert den Schlag
- Dynamisch: Höchste Schlagkraft dank perfektem Kopfgewicht



Art.-Nr.: 00115000

Latthammer Freund by Picard, blank

Anwendung & Vorteile

Sicherer Partner:
Schlägt und zieht Nägel.
Und liegt sicher in der Hand!

- Optisch: Mit geschliffenem Kopf
- Stabil und besonders sicher: Stahlring zur Verstärkung der hochwertigen Verbindung zwischen Stiel und Kopf sowie verstärkter Sicherheitsstift
- Ermüdungsfrei: Ergonomischer 2K-Griff absorbiert den Schlag
- Dynamisch: Höchste Schlagkraft dank perfektem Kopfgewicht



Art.-Nr.: 00116000

Art.-Nr.	Ausführung	Abmessungen	Kopfgewicht	VE
00114000	Latthammer mit Ledergriff	320 mm	700 g	1
00115000	Latthammer Freund by Picard, schwarz, geraute Bahn	320 mm	600 g	1
00116000	Latthammer Freund by Picard, blank, mit Magnet, geraute Bahn	320 mm	600 g	1
00116001	Latthammer Freund by Picard, blank, mit Magnet, glatte Bahn	320 mm	600 g	1



**Stabil,
sicher und
langlebig**

Klauenhammer mit Ledergriff

Anwendung & Vorteile

Angenehmer Kraftüberträger: Schlägt Nägel ein und entfernt alte!

- Komfortabel: Hochwertiger, verdrehsicherer Ledergriff reguliert die Feuchtigkeit
- Stabil und sicher: Ganzstahlausführung sorgt für höchste Sicherheit
- Langlebig: Nachjustierbare Endkappe aus Stahl zum Nachspannen der Lederscheiben



Art.-Nr.: 00119001

Stichaxt

Anwendung & Vorteile

Einzigartiger Holzkünstler: Zum Anpassen von Zapfen und Zapfenloch!

- Hochwertig: Geschmiedete 3-seitig geschliffene Schneide
- Hart: Hergestellt aus gehärtetem Chrom-Vanadium-Stahl



Art.-Nr.: 00170450

Stechbeitel

Anwendung & Vorteile

Schlagkräftiger Freund: Zum Spalten und Formen von Holz!

- Langlebig: Hochwertig geschmiedete Klinge aus gehärtetem Chrom-Vanadium-Stahl
- Stoßfest: Das Heft wird aus zähem und schlagresistentem Weißbuchenholz hergestellt und mit einem Schlagring ausgestattet
- Dauerhaft: Klinge und Griff sind klarlackiert



Art.-Nr.: 01430020

Art.-Nr.	Ausführung	Abmessungen	Gewicht	VE
00119001	Klauenhammer mit Ledergriff	320 mm	900 g	1
00170450	Stichaxt	450 mm	450 g	1
01430020	Stechbeitel	20 mm	157 g	1
01430022	Stechbeitel	22 mm	185 g	1
01430024	Stechbeitel	24 mm	195 g	1
01430030	Stechbeitel	30 mm	225 g	1

Lattbeil mit Softgriff

Anwendung & Vorteile

Universeller Helfer:
Formt und bearbeitet Holz und Gips!

- Komfortabel: Ergonomischer Softgriff
- Scharf: Schneide präzise geschliffen und gehärtet
- Sicher: Kopf- und Griffsicherung durch verstärkten Sicherheitsstift und zusätzlichen Stahlring
- Universeller: Für den Dachdecker und den Trockenbauer



Art.-Nr.: 00123000

Handbeil mit Stiel aus Eschenholz

Anwendung & Vorteile

Handlicher Spalter:
Formt Holz wo es nötig ist!

- Konform: Gefertigt nach DIN 5131
- Langlebig: Mit Eschenkuhfußstiel
- Dauerhaft schneidend: Die Schneide ist gehärtet und präzise geschliffen
- Rostgeschützt: Der Kopf ist goldfarben lackiert



Art.-Nr.: 00180600

Holzaxt mit Stiel aus Eschenholz

Anwendung & Vorteile

Kräftiger Spalter:
Formt das Holz, wenn Schlagkraft nötig ist!

- Konform: Gefertigt nach DIN 7287
- Langlebig: Mit Eschenkuhfußstiel
- Dauerhaft schneidend: Die Schneide ist gehärtet und präzise geschliffen
- Rostgeschützt: Der Kopf ist goldfarben lackiert



Art.-Nr.: 00181250

Art.-Nr.	Ausführung	Abmessungen	Gewicht	VE
00123000	Lattbeil mit Softgriff	325 mm	700 g	1
00180600	Handbeil mit Stiel aus Eschenholz	360 mm	600 g	1
00181250	Holzaxt mit Stiel aus Eschenholz	800 mm	1,2 kg	1

Dachziegelschneider Bibermax

Anwendung

Scharfer Brecher: Reißt und bricht Biberschwanzziegel hochpräzise bis 400 mm Länge!

Vorteile & Komfort

- Staubfrei: Dank exaktem Anreißen und Brechen der Biberschwanzziegel
- Kabellos und geräuscharm: Bearbeitung der Biberschwanzziegel ganz ohne Motor
- Komfortabel: Einsatz auf flachen sowie geneigten Flächen, dank Neigungsverstellung in vier Einrastpositionen
- Fest und sicher: Zwei einstellbare Einhängenvorrichtungen (bis 45 mm Dachlattenstärke) und Sicherheitsseil aus kunststoffummanteltem Stahl
- Flexibel: Einsetzbar für unterschiedliche Ziegelstärken dank stufenlosem Spannmechanismus



Art.-Nr.: 00260000

Art.-Nr.	Ausführung	Abmessungen	Gewicht	VE
00260000	Dachziegelschneider Bibermax mit Dachaufsteller und Winkelanschlag, Schneidlänge 400 mm	730 x 300 mm	15,2 kg	1
Ersatzteile:				
17802	Spezial-Hartmetall-Rädchen	Ø 14 mm	4 g	1
17803	Hebel mit Hartmetall-Rädchen	200 mm	50 g	1



Weil Kraft auch ohne Strom auskommt

Runter vom Dach, um Biberschwanzziegel zu schneiden? Nichts da. Den Bibermax hängst Du einfach ins Dach. Er arbeitet kraftvoll, präzise und staubfrei. Und benötigt keinen Stromanschluss. Der Winkelanschlag gibt Dir zusätzlich die Flexibilität die Du brauchst, um verschiedenste Schnitte umzusetzen.

Ziegelkneifzange, geschmiedet

Anwendung

Schwarzer Blitz: Formt Dachziegel und kürzt Draht bis 2,5 Millimeter Durchmesser!

Vorteile & Komfort

- Einfach: Das handliche Format ist ganz fix einsetzbar
- Robust und langlebig: Die Schneiden sind induktiv gehärtet
- Praktisch: Polierter Kopf mit 55 mm Zangenmaul



Art.-Nr.: 00211000

Art.-Nr.	Ausführung	Maulöffnung	Abmessungen	Gewicht	VE
00211000	Ziegelkneifzange, geschmiedet	55 mm	220 x 50 mm	455 g	1



Weil manches einfach unersetzlich ist

Denn die Ziegelkneifzange gehört in jedes Equipment. Sie ist speziell für Dachziegel design und induktiv gehärtet. Kraft trifft Funktion: Das Zangenmaul kannst Du bis 55 Millimeter weit öffnen.

Dachziegelifeile

Anwendung & Vorteile

- Dauerhaft: Hartmetallbeschichtet
- Nützlich: Für sauberen Kantenbruch an allen Ziegelarten
- Universell: Eine grobe, eine feine Seite



Art.-Nr.: 01381000

Art.-Nr.	Ausführung	Abmessungen	Gewicht	VE
01381000	Dachziegelifeile	200 mm	230 g	1

Ziegelbohrer

Anwendung & Vorteile

- Der Hochleistungsbohrer ermöglicht das Trockenbohren härtester Ziegel
- Asymmetrische Spiralform
- Spanabhebend
- Wolfram-Titan-Spitze
- Brünierte Oberfläche



Art.-Nr.: 01561000

Universalbohrer Goldcraft

Anwendung & Vorteile

- Spezielle Schneidgeometrie
- Asymmetrische Spiralform
- Spanabhebend
- Geschliffene Oberfläche



Art.-Nr.: 01565000

Hammerbohrer SDS-Plus

Anwendung & Vorteile

- Aus Chrom-Nickel-Molybdän-Stahl
- Gesandstrahl und zwischenstufengehärtet
- Zentrierspitze



Art.-Nr.: 01571200

Art.-Nr.	Ausführung	Abmessungen	Gewicht	VE
01561000	Ziegelbohrer, 5 Stück	5 x 85 mm	50 g	1
01563000	Ziegelbohrer, 1 Stück	5 x 85 mm	10 g	1
01564000	Ziegelbohrer, 1 Stück	6 x 100 mm	10 g	1
01565000	Universalbohrer Goldcraft, 1 Stück	5 x 85 mm	10 g	1
01566000	Universalbohrer Goldcraft, 1 Stück	4 x 75 mm	10 g	1
01571200	Hammerbohrer SDS-Plus, 1 Stück	6 x 110 mm	10 g	1
01571300	Hammerbohrer SDS-Plus, 1 Stück	6 x 160 mm	10 g	1



**Flexibel,
komfortabel
und sicher**

Schneiden
neu gedacht

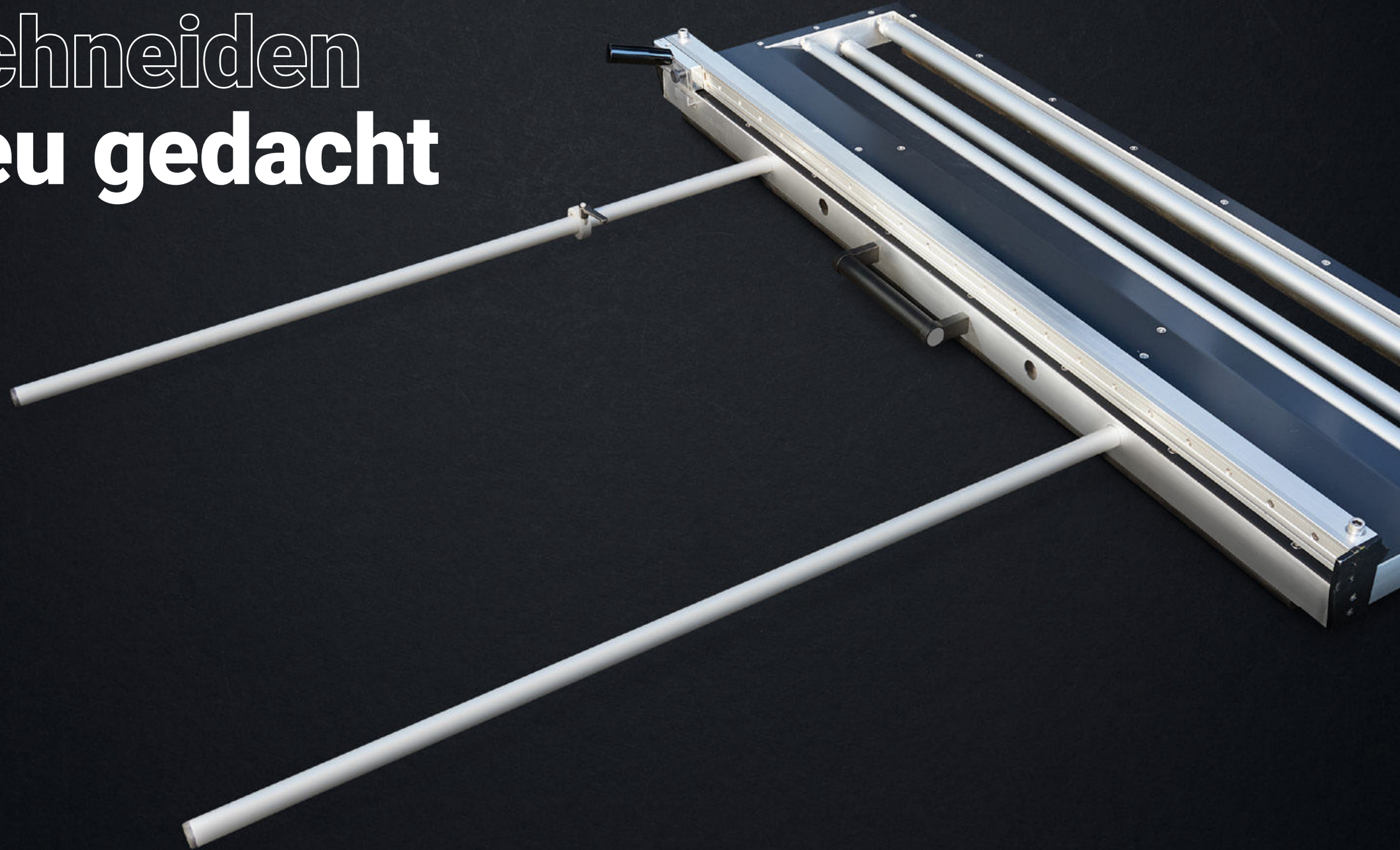



Neu
 Nur einen Klick entfernt.
 Integrierte Klick-Funktion
 vom Produktbild zu
 unserem Webshop.



Bitumenschneider Bitumen Pro by biegetec

Anwendung

**Präziser Perfektionist: Schneidet Bitumenbahnen
 exakt, immer gleich und richtig schnell!**



Vorteile & Komfort

- **Exakt:** Führt perfekte gerade Schnitte aus
- **Zeitsparend:** Kein Anzeichnen mehr, dafür schnelleres Zuschneiden als von Hand
- **Flexibel:** Wechselnde Zuschnitte schnell einstellen und ausführen
- **Leicht und handlich:** Aus Aluminium gefertigt, Gewicht unter 15 kg
- **Platzsparend:** Viele Zuschnitte ausführen, ohne die Rolle komplett auszurollen
- **Sicher:** Keine Abrutschgefahr mehr, da die robuste Klinge automatisch geführt wird
- **Kompatibel:** Eingesetzt werden Standard-Hakenklingen
- **Universell:** Geeignet für Bitumen-, PVC- und FPO-Bahnen bis 1250 mm Breite
- **Präzise:** Immer gleiche Zuschnitte im richtigen Winkel



Art.-Nr.: 03380000

Art.-Nr.	Ausführung	Arbeitsbreite	Abmessungen	Gewicht	VE
03380000	Bitumenschneider Bitumen Pro	1250 mm	1430 x 460 x 135 mm	14,95 kg	1



Weil Du damit richtig dicht machst

Wenn Du regelmäßig die schweren Bitumenbahnen schneidest und die Zuschnitte häufig wechselst, willst Du Zeit sparen und gleichzeitig auf Nummer sicher gehen – für Dein Team und für das Dach selbst. Der Bitumen Pro ist dafür das perfekte Tool.

Silikon-Andrückrolle, Leichtlauf-Kugellager

Anwendung

Feine Rolle: Zur Nahtfüging beim Überlappungsschweißen von hochpolymeren Dach- und Dichtungsbahnen!



Vorteile & Komfort

- Hält die Spur: Zwei geschlossene Leichtlauf-Kugellager sorgen für perfektes Rollen
- Übertragend: Kurzer Abstand zwischen Silikonrolle und Griff und die mittige Position der Rolle vor dem Griff sorgen für eine perfekte Kraftübertragung ohne Umwege und schonen zugleich das Handgelenk
- Komfortabel: Fingermulde im Griff sorgt für optimales Handling
- Arbeitet sehr präzise: Achsen und Bauteile sind fein justiert und verschraubt



Art.-Nr.: 04222045

Art.-Nr.	Ausführung	Abmessungen	Gewicht	VE
04222028	Silikon-Andrückrolle, Leichtlauf-Kugellager	28 mm	155 g	1
04222045	 Silikon-Andrückrolle, Leichtlauf-Kugellager	45 mm	190 g	1



Weil sich schonend immer auszahlt

Denn sie schont beim Arbeiten das Handgelenk, vor allem auf Dauer. Dafür sorgt auch das perfekte Griffdesign. Die Silikonrolle gleicht kleinste Unebenheiten im Untergrund aus. Sie ist hochelastisch und temperaturbeständig.

Komfort, Sicherheit und Präzision

ErgoWheel® Andrückrolle, Leichtlauf-Kugellager

Anwendung

Rock'n'Roller: Zur Nahtfü gung beim Überlappungsschweißen von hochpolymeren Dach- und Dichtungsbahnen!



Vorteile & Komfort

- Gelenkschonend: Dank innovativem B ü g e l d e s i g n
- Kraftvoll: Griff mittig über der Rolle überträgt die Kraft optimal und schont zugleich das Handgelenk
- Komfortabel: Ergonomischer Griff liegt hervorragend in der Hand
- Bleibt in der Spur: Zwei geschlossene Leichtlauf-Kugellager für perfektes Rollverhalten
- Arbeitet sehr präzise: Achsen und Bauteile sind fein justiert und verschraubt

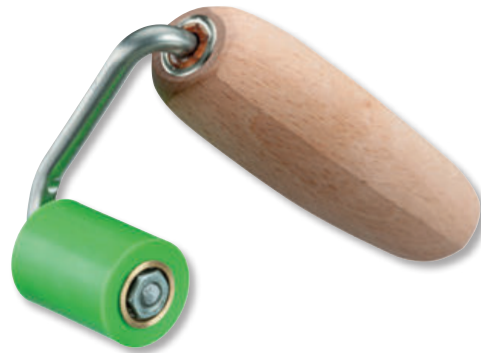

Art.-Nr.: 04210045

Art.-Nr.	Ausführung	Abmessungen	Gewicht	VE
04210045	Ergowheel® Andrückrolle, Leichtlauf-Kugellager, rechts	45 mm	230 g	1
04211045	Ergowheel® Andrückrolle, Leichtlauf-Kugellager, links	45 mm	230 g	1

Weil Ergonomie einfach vorgeht

Und der ErgoWheel® bietet sie. Mit ihm machst Du Meter um Meter, ohne mehr Kraft aufzuwenden. So geht schonend. Er gleicht kleinste Unebenheiten im Untergrund aus. Denn seine Silikonrolle ist hochelastisch und temperaturbeständig. Für hochpräzises Arbeiten und beste Ergebnisse.

Silikon-Andrückrolle breit, Gleitlager

Anwendung & Vorteile

Breiter Roller: Zur Nahtfü gung beim Überlappungsschweißen!

- Präzise: Achsen und Bauteile sind fein justiert und verschraubt
- Komfortabel: Fingermulde im Griff sorgt für optimales Handling
- Kraftvoll: Griff vor der Rolle überträgt die Kraft optimal und schont zugleich das Handgelenk



Art.-Nr.: 04220090

Silikon-Andrückrolle, Gleitlager

Anwendung & Vorteile

Bewährter Roller: Zur Nahtfü gung beim Überlappungsschweißen!

- Präzise: Achsen und Bauteile sind fein justiert und verschraubt
- Komfortabel: Fingermulde im Griff sorgt für optimales Handling
- Kraftvoll: Griff vor der Rolle überträgt die Kraft optimal und schont zugleich das Handgelenk



Art.-Nr.: 04221045

Silikon-Andrückrolle, Leichtlauf-Kugellager, abgewinkelt

Anwendung & Vorteile

Präzise Eckenrolle: Ideal bei Wandanschlüssen!

- Variabel: Kommt durch den 30° abgewinkelten Kopf in jede Ecke
- Komfortabel: Fingermulde im Griff sorgt für optimales Handling
- Leichtgängig: Einsatz von 2 Leichtlauf-Kugellagern
- Präzise: Achsen und Bauteile sind fein justiert und verschraubt



Art.-Nr.: 04224045

Art.-Nr.	Details	Abmessungen	Gewicht	VE
04220090	Silikon-Andrückrolle breit, Gleitlager	90 mm	350 g	1
04221028	Silikon-Andrückrolle, Gleitlager	28 mm	165 g	1
04221045	Silikon-Andrückrolle, Gleitlager	45 mm	250 g	1
04224045	Silikon-Andrückrolle, Leichtlauf-Kugellager, 30° abgewinkelt	45 mm	240 g	1

Andrückrolle Metall, Leichtlauf-Kugellager

Anwendung

Präziser Spurhalter: Perfekt zur Nahtfügung beim Überlappungsschweißen von Dach- und Dichtungsbahnen!



Vorteile & Komfort

- Hält die Spur: Zwei geschlossene Leichtlauf-Kugellager sorgen für perfektes Rollen
- Überträgt gut die Kraft: Der Griff mit Griffmulden sitzt mittig vor der Rolle
- Ist temperaturunabhängig: Spezielle Konstruktion der Bauteile und verzinkte Rolle – für Arbeiten bei Wärme und Kälte
- Arbeitet sehr präzise: Achsen und Bauteile sind fein justiert



Art.-Nr.: 03170040

Art.-Nr.	Ausführung	Abmessungen	Gewicht	VE
03170040	Andrückrolle Metall, Leichtlauf-Kugellager	40 mm	450 g	1
03170060	Andrückrolle Metall, Leichtlauf-Kugellager	60 mm	625 g	1



Weil ein bisschen Druck nie schadet

Damit der nicht auf die Hand geht, ist der Griff perfekt designet. Und das Leichtlauf-Kugellager lässt nichts anbrennen, sondern sorgt für ein perfektes Rollen. Muss es auch, denn die Andrückrolle ist unverzichtbar bei der Nahtfügung fürs Überlappungsschweißen von Dach- und Dichtungsbahnen – auch mit Quellschweißmitteln.

Andrückrolle Metallrad, Leichtlauf-Kugellager

Anwendung & Vorteile

Schmaler Problemlöser: Optimal für besonders enge Kehlsituationen!

- Druckausübend: Hoher Anpressdruck durch schmales Metallrad
- Dauerhaft: Massiver Haltebügel aus einem Stück gefertigt
- Leichtgängig: Durch Einsatz von Leichtlauf-Kugellagern



Art.-Nr.: 04225000

Andrückrolle Messingrad, Leichtlauf-Kugellager

Anwendung & Vorteile

Abgewinkelter Problemlöser: Optimal für besonders enge Kehlsituationen!

- Druckausübend: Hoher Anpressdruck durch schmales Messingrad
- Dauerhaft: Massiver Haltebügel aus einem Stück gefertigt
- Leichtgängig: Durch Einsatz von Leichtlauf-Kugellagern



Art.-Nr.: 04226000

Art.-Nr.	Ausführung	Abmessungen	Gewicht	VE
04225000	Andrückrolle Metallrad, Leichtlauf-Kugellager	35 x 6 mm	195 g	1
04226000	Andrückrolle Messingrad, Leichtlauf-Kugellager	28 x 6 mm	145 g	1

Andrückrolle PTFE Antihaft, Leichtlauf-Kugellager

Anwendung

Stabiles Kraftpaket: Perfekt zur Nahtfügung beim Überlappungsschweißen von Dach- und Dichtungsbahnen!



Vorteile & Komfort

- Kraftvoll: Griff mit Fingermulde vor der Rolle überträgt die Kraft optimal
- Stabil und langlebig: Metall-Sicherungsring, eingearbeitet in den Holzgriff, sorgt für hohen Anpressdruck
- Leichtgängig: Durch doppelte Leichtlauf-Kugellager
- Griffig: Durch angeraute Oberfläche



Art.-Nr.: 04229045

Art.-Nr.	Ausführung	Abmessungen	Gewicht	VE
04229028	Andrückrolle PTFE Antihaft, Leichtlauf-Kugellager	28 mm	165 g	1
04229045	 Andrückrolle PTFE Antihaft, Leichtlauf-Kugellager	45 mm	200 g	1

Weil Kraft perfekt übertragen wird

Denn diese Rolle erzeugt einen äußerst hohen Anpressdruck. Gleichsam lässt sie sich sehr leicht führen, dank der angerauten Rollfläche und des verwendeten Materials. Das PTFE macht die Rolle zudem pflegeleicht und hitzebeständig.

Kehlnaht-Drücker, PTFE Antihaft

Anwendung

Genialer Ergänzter: Für die Nahtfügung in Kehl-situationen – wenn die Andrückrolle nicht ausreicht!

Vorteile & Komfort

- Universell: Spezielles Kopfdesign mit Radius an der Druckkante und einseitiger Abrundung – fürs detailreiche Arbeiten in Ecken und Winkeln
- Ergonomisch und sicher: 2K-Griff mit Fingermulde liegt super in der Hand
- Hitzebeständig: Langlebiger Kopf aus PTFE, der nicht mit dem Material verklebt



Art.-Nr.: 04232040

Art.-Nr.	Ausführung	Abmessungen	Gewicht	VE
04232040	Kehlnaht-Drücker PTFE antihaft	45 mm	110 g	1



Weil die Spannung gehalten werden muss

Und dieser Drücker minimiert Spannungsrisse durch den kleinen Radius und die abgerundeten Ecken. Kommen Flüssigkunststoffe zum Einsatz, kannst Du mit ihm den Vlies in Kehlsituationen optimal platzieren. Auch praktisch: Er lässt sich wegen seiner Antihaft-Eigenschaften sehr gut reinigen.

Nahtprüfer, 90° Abgewinkelt

Anwendung

Spitzer Kontrolleur: Überprüft erstellte Schweißnaht der Dach- und Dichtungsbahn auf Fehlstellen!

Vorteile & Komfort

- Schonend und sicher: Nähte einfach mit abgerundeter Kegelspitze überprüfen
- Ergonomisch: Holzgriff sorgt für perfektes Handling
- Schnell und einfach: Abgewinkelte Werkzeugspitze für einfaches Prüfen



Art.-Nr.: 04231000

Art.-Nr.	Ausführung	Abmessungen	Gewicht	VE
04231000	Nahtprüfer 90° abgewinkelt	240 x 50 mm	110 g	1

Weil Qualitätskontrolle dazugehört

Und mit dem Nahtprüfer findest Du mögliche Fehlstellen, ohne das Material zu beschädigen. Denn das Werkzeug arbeitet schonend, ohne dass neue Löcher entstehen. Zugleich arbeitest Du damit sehr ergonomisch.

Schonend,
schnell und
ergonomisch

Flachdach-Starterset

Anwendung & Vorteile

Das Starter-Set beinhaltet die 11 gängigsten Werkzeuge für die fachgerechte Verlegung von Dach- und Dichtungsbahnen!



Art.-Nr.: 04229999

Art.-Nr.	Ausführung	Abmessungen	Gewicht	VE
04229999	Flachdach-Starterset, 12-teilig	450 x 260 x 224 mm	3,1 kg	1
Im Set enthalten:				
45174000	Werkzeugkoffer, klein	450 x 260 x 224 mm	1,2 kg	1
02030000	Hai-Messer mit Schiebeklinge	160 x 45 mm	190 g	1
02300100	Trapezklingen "Made in Solingen", 10 Klingen	70 mm	40 g	1
02310100	Hakenklingen "Made in Solingen", 10 Klingen	70 mm	40 g	1
04222028	Silikon-Andrückrolle, Leichtlauf-Kugellager	33 x 28 mm	155 g	1
04222045	Silikon-Andrückrolle, Leichtlauf-Kugellager	33 x 45 mm	240 g	1
03170040	Andrückrolle Metall	40 x 40 mm	450 g	1
04226000	Andrückrolle Messingrad	28 x 6 mm	145 g	1

Das steckt alles drin

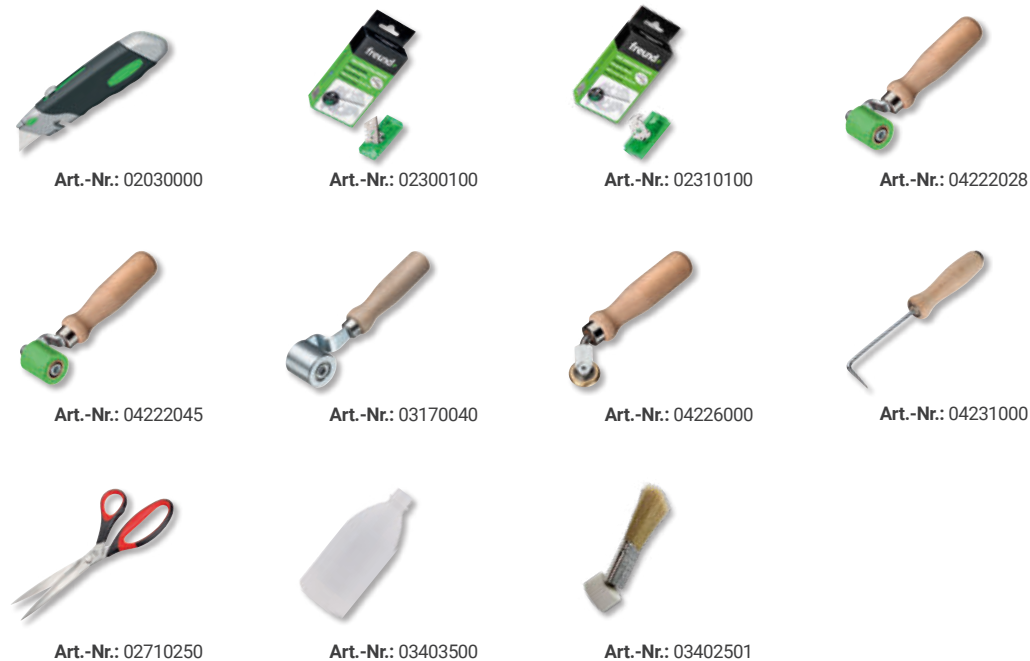

Art.-Nr.	Ausführung	Abmessungen	Gewicht	VE
04231000	Nahtprüfer	250 mm	200 g	1
02710250	Folienschere mit Softgriff	250 mm	360 g	1
03403500	Kunststoffflasche	500 ml	70 g	1
03402501	Pinselaufsatz für Kunststoffflasche, gekröpft	1 1/2"	35 g	1

Flachdach-Starterset mit Ergowheel®

Anwendung & Vorteile

Das Starter-Set beinhaltet die 11 gängigsten Werkzeuge für die fachgerechte Verlegung von Dach- und Dichtungsbahnen!



Art.-Nr.: 04229990

Art.-Nr.	Ausführung	Abmessungen	Gewicht	VE
04229999	Flachdach-Starterset mit Ergowheel®, 13-teilig	450 x 260 x 224 mm	3,5 kg	1
Im Set enthalten:				
45174000	Werkzeugkoffer, klein	450 x 260 x 224 mm	1,2 kg	1
02030000	Hai-Messer mit Schiebeklinge	160 x 45 mm	190 g	1
02300100	Trapezklingen "Made in Solingen", 10 Klingen	70 mm	40 g	1
02310100	Hakenklingen "Made in Solingen", 10 Klingen	70 mm	40 g	1
04210045	Andrückrolle Ergowheel®, rechts	33 x 45 mm	230 g	1
04222028	Silikon-Andrückrolle, Leichtlauf-Kugellager	33 x 28 mm	155 g	1
04222045	Silikon-Andrückrolle, Leichtlauf-Kugellager	33 x 45 mm	240 g	1
03170040	Andrückrolle Metall	40 x 40 mm	450 g	1

Das steckt alles drin



Art.-Nr.: 02030000



Art.-Nr.: 02300100



Art.-Nr.: 02310100



Art.-Nr.: 04210045



Art.-Nr.: 04222028



Art.-Nr.: 04222045



Art.-Nr.: 03170040



Art.-Nr.: 04226000



Art.-Nr.: 04231000



Art.-Nr.: 02710250



Art.-Nr.: 03403500



Art.-Nr.: 03402501

Art.-Nr.	Ausführung	Abmessungen	Gewicht	VE
04226000	Andrückrolle Messingrad	28 x 6 mm	145 g	1
04231000	Nahtprüfer	250 mm	200 g	1
02710250	Folienschere mit Softgriff	250 mm	360 g	1
03403500	Kunststoffflasche	500 ml	70 g	1
03402501	Pinself Aufsatz für Kunststoffflasche, gekröpft	1 1/2"	35 g	1

Dachbahnroller Wickelkern

Anwendung

Rock'n Roller: Hilft beim Abrollen von Dachbahnen, vor allem Bitumen!



Vorteile & Komfort

- Guter Schutz: Die Kopfüberdeckung wird in der Rolle fixiert – dank Öffnung über die gesamte Rohrlänge
- Praktisch: Einfaches Einfädeln der Bahn über die trichterförmige Öffnung an beiden Schlitzenden
- Stabil und hitzebeständig: Verteilt mit seinem Aluminiumkern den Anpressdruck gleichmäßig über die gesamte Rollenbreite
- Handlich: Sehr leichtes Werkzeug



Art.-Nr.: 04240000

Art.-Nr.	Ausführung	Abmessungen	Gewicht	VE
04240000	Dachbahnroller Wickelkern	60 x 950 mm	1,5 kg	1



Weil ein Kraftpaket leicht sein kann

Und weil der Wickelkern es Dir einfach macht: Das Einfädeln der Bahn geht ganz leicht. Der Anpressdruck ist optimal und damit das Arbeiten sehr ergonomisch. Hitze kann das Werkzeug auch gut ab und bietet zudem einen guten Schutz.

Folienschere, robuste Metallausführung

Anwendung

Scharfer Langstreckler: Für das dauerhafte Schneiden von Folien und hochpolymeren Dachbahnen!



Vorteile & Komfort

- Leistungsstark: Präzisionsschliff für beste Schnitte
- Stabil: Durch verwindungsfeste Klängen
- Langlebig: Die Kronenschraube ist nachjustierbar, die gehärteten Klängen mit Griff sind aus einem Stück geschmiedet
- Ergonomisch: Spezial-Griff für ermüdungsfreies Arbeiten



Art.-Nr.: 02720250

Art.-Nr.	Ausführung	Abmessungen	Gewicht	VE
02720250	Folienschere, robuste Metallausführung	260 x 90 mm	400 g	1

Weil gute Schnitte die halbe Miete sind

Präzises Schneiden auch über längere Strecken und das gerne schnell? Nichts leichter als das. Denn die sehr lange Schnittlänge macht es möglich. Zudem schneidet die Schere bis in die Klingenspitze. Der ergonomische Griff vereinfacht das Ganze noch einmal.

Folienschere mit Softgriff, Original Finny

Anwendung & Vorteile

Trennender Helfer:
Gute Verarbeitung macht diese Schere zum Klassiker!

- Schneidend: Klingenqualität "Made in Solingen"
- Komfortabel: 2-Komponenten-Softgriffe, für Rechts- und Linkshänder geeignet
- Präzise: Fein geformte Schneiden für genaue Arbeiten



Art.-Nr.: 02730200

Folienschere mit Softgriff

Anwendung & Vorteile

Leichter Trenner:
Diese Schere besticht durch ihre Handlichkeit!

- Handlich: Leichte und präzise Schneiden
- Dauerhaft: Schere aus rostfreiem Edelstahl hergestellt
- Komfortabel: 2-Komponenten-Softgriff



Art.-Nr.: 02710250

Kunststoffflasche mit Tropfverschluss

Anwendung & Vorteile

Präziser Dosierer:
Zum optimalen Auftragen von Flüssigkeiten!

- LDPE-Flasche
- Transparentes Material mit Tropfverschluss



Art.-Nr.: 03400250

Art.-Nr.	Ausführung	Abmessungen	Gewicht	VE
02730200	Folienschere mit Softgriff, original Finny, blau	200 mm	90 g	1
02730250	Folienschere mit Softgriff, original Finny, rot	250 mm	110 g	1
02710250	Folienschere mit Softgriff	250 mm	110 g	1
03400250	Kunststoffflasche mit Tropfverschluss	250 ml	30 g	1
03400500	Kunststoffflasche mit Tropfverschluss	500 ml	45 g	1

Pinselflasche für Quellschweißmittel

Anwendung & Vorteile

Präziser Dosierer: Pinselflasche für genaues Dosieren von Quellschweißmittel!

- Gleichmäßig: Präzise gefertigte Messingdüse
- Haltbar: Hochwertige Verbindung von Pinsel und Verschluss, verklebt und vergossen
- Dosierbar: Flexible LDPE Kunststoffflasche und hochwertige Chinaborsten



Art.-Nr.: 03402250/03401250

Art.-Nr.	Ausführung	Abmessungen	Gewicht	VE
03401250	Kunststoffflasche mit Pinselaufsatz, gerade	250 ml	60 g	1
03401500	Kunststoffflasche mit Pinselaufsatz, gerade	500 ml	80 g	1
03402250	Kunststoffflasche mit Pinselaufsatz, gekröpft	250 ml	60 g	1
03402500	Kunststoffflasche mit Pinselaufsatz, gekröpft	500 ml	80 g	1
03401501	Pinselaufsatz für Kunststoffflasche, gerade	1 1/2"	35 g	1
03402501	Pinselaufsatz für Kunststoffflasche, gekröpft	1 1/2"	35 g	1
03371000	Bitumen-Walze, hitzebeständig bis 160°C	250 mm	135 g	1
03370000	Universal-Doppelbügel, hitzebeständig	250 mm	350 g	1

Bitumen-Walze, hitzebeständig bis 160° C

Anwendung & Vorteile

Hitzebeständiger Verteiler:
Universelle Rolle, geeignet für HeiBbitumen!

- Hitzebeständig bis 160° C: Durch Metallaufnahme und Bezug aus Perlon
- Langlebig: Vernietete durchgängige Messinghülse



Art.-Nr.: 03371000

Universal-Doppelbügel, hitzebeständig

Anwendung & Vorteile

Universeller Halter:
Passt für alle gängigen Rollengrößen!

- Praktisch: Stufenlos verstellbarer Doppelbügel und passend für alle gängigen Rollengrößen
- Gleich: Beidseitige Führung sorgt für gleichmäßigen Anpressdruck
- Hitzebeständig: Komplett aus Metall



Art.-Nr.: 03370000

Kombi-Walze, lösungsmittelbeständig

Anwendung & Vorteile

- Universell: Für Flüssigkunststoffe, Beschichtungen und Grundierungen
- Robust: Lösungsmittelbeständig
- Weich und saugfähig: Polyamid thermofusioniert mit einer Florhöhe von 13 mm



Art.-Nr.: 03372000

Steckbügel für Kombi-Walze

Anwendung & Vorteile

- Universell: System 6 mm, passend für Kombi-Walze
- Handlich: Ergonomischer Handgriff
- Rostgeschützt: Hergestellt aus verzinktem Stahl



Art.-Nr.: 03373100

Folienpinsel, gebogen, langer Holzgriff

Anwendung & Vorteile

- Gleichmäßig auftragen: Borsten sind konisch ausgeformt und werden zur Spitze hin dünner. Die Borstenspitze wird in mehrere Fasern aufgesplittet
- Qualitativ: Reine Chinaborsten
- Angewinkelt: Durch den angewinkelten Borstenbesatz und den langen Griff ist der Pinsel optimal für Ecken und Fugen geeignet



Art.-Nr.: 03360001/ 03360003

Art.-Nr.	Ausführung	Abmessungen	Gewicht	VE
03372000	Kombi-Walze, lösungsmittelbeständig, klein	100 mm x Ø 30 mm	35 g	1
03373000	Kombi-Walze, lösungsmittelbeständig, groß	250 mm x Ø 48 mm	130 g	1
03373100	Steckbügel für Kombi-Walze	100 mm	120 g	1
03373001	Steckbügel für Kombi-Walze	250 mm	150 g	1
03360001	Folienpinsel 1,5", gebogen, langer Holzgriff	65 x 90 x 435 mm	45 g	12
03360003	Folienpinsel 3", gebogen, langem Holzgriff	80 x 95 x 550 mm	90 g	12

Folienpinsel, gerade, kurzer Holzgriff

Anwendung & Vorteile

- Gleichmäßig auftragen: Borsten sind konisch ausgeformt und werden zur Spitze hin dünner. Die Borstenspitze wird in mehrere Fasern aufgesplittet
- Qualitativ: Reine Chinaborsten
- Handlich: Kurzes Heft aus naturbelassenem Holz



Art.-Nr.: 03350001/03350003

Wasserschieber, Hartgummi

Anwendung & Vorteile

Universeller Schieber:
Entfernt Wasser und verteilt flüssige Werkstoffe!

- Abriebfest: Wischer besteht aus 5 mm starker Hartgummilippe, die sich nicht vollsaugen kann
- Überstehend: Gummilippe schützt aufstehende Bauteile
- Langlebig: 25 mm hohe, stabile und korrosionsgeschützte Führungsschiene



Art.-Nr.: 01860600

Wasserschieber, Schaumgummi

Anwendung & Vorteile

Zuverlässiger Schieber:
Entfernt Wasser und verteilt flüssige Werkstoffe!

- Verteilend: Was auch immer verteilt werden muss – hier ist der Schaumgummiwischer optimal
- Überstehend: Gummilippe schützt aufstehende Bauteile
- Komfortabel: Doppelte Schaumgummilippe mit 20 mm Stärke und 450 mm bzw. 550 mm Arbeitsbreite



Art.-Nr.: 01870450

Art.-Nr.	Ausführung	Abmessungen	Gewicht	VE
03350001	Folienpinsel 1,5", gerade, kurzer Holzgriff	60 x 75 x 210 mm	18 g	12
03350002	Folienpinsel 2", gerade, kurzer Holzgriff	80 x 75 x 210 mm	12 g	12
03350003	Folienpinsel 3", gerade, kurzer Holzgriff	80 x 120 x 235 mm	46 g	12
01860600	Wasserschieber, Hartgummi	550 mm	700 g	1
01870450	Wasserschieber, Schaumgummi	450 mm	245 g	1
01870550	Wasserschieber, Schaumgummi	550 mm	305 g	1
01860001	Holzgriff für Wasserschieber Hartgummi und Wasserschieber Schaumgummi	1200 mm	560 g	1

Hammertacker Freund Fast & Fix F11

Anwendung

Praktischer Klammerschieber: Fürs Fixieren von Unterspannbahnen, Unterdeckbahnen und Folien!



11/10 mm
Flachdraht



Vorteile & Komfort

- Fest: Der Klammerschieber ist fest installiert und kann nicht rausspringen
- Schonend: Aufschlagplatte verhindert ein Reißen des Materials bei der Befestigung
- Ergonomisch: Mit Soft-Touch-Handgriff und rückschlagfreier Konstruktion
- Transparent: Alles im Blick – Nachfüllanzeige ist sehr gut sichtbar
- Zeitsparend: Klammersmagazin mit Schnellöffner für 2 Klammerstreifen
- Fixierend: Für Heftklammern (Flachdraht) 11/6 - 11/12 mm

Art.-Nr.: 01741911

Art.-Nr.	Ausführung	Abmessungen	Gewicht	VE
01741911	Hammertacker Freund Fast & Fix F11 für Heftklammern (Flachdraht) 11/6 - 11/12	300 x 70 mm	960 g	1
Zubehör:				
01741011	Heftklammern Flachdraht 11/10 (Verpackung enthält 5.000 Stück)	100 mm	675 g	1

Weil Premium Qualität viele Vorteile für Dich hat

Du hast viel zu tackern? Dann möchten wir Dir unser Premium-Modell vorstellen: Rückschlagfrei, Nachfüllanzeige und Schnellöffner sind nur einige Stärken. Er ist robust und langlebig gebaut und einfach zu bedienen. Ganz praktisch: Wir liefern den Hammertacker mit robuster Gürteltasche an Dich aus.

Hammertacker Freund 19

Anwendung

Kraftvoller Festmacher: Fürs Fixieren von Unterspannbahnen, Unterdeckbahnen und Folien!



37/6 mm
Runddraht



Vorteile & Komfort

- Schonend und kraftsparend: Leichte und stabile Bauweise
- Schnell und einfach: Nachladen mit praktischem Toplade-Mechanismus
- Komfortabel: Das flexible Auswerfmesser sorgt für weniger Klammerstau
- Ergonomisch: Einfaches und schonendes Handling durch Soft-Touch-Handgriff
- Langlebig: Dank robustem, hochwertigem Ganzstahl und flexiblem Auswerfmesser
- Fixierend: Für Heftklammern (Runddraht) 37/4 - 37/6 mm

Art.-Nr.: 01741119

Art.-Nr.	Ausführung	Abmessungen	Gewicht	VE
01741119	Hammertacker Freund 19 für Heftklammern (Runddraht) 37/4 - 37/6	280 x 45 mm	415 g	1
Zubehör:				
01741019	Heftklammern Runddraht 37/6 (Verpackung enthält 5.000 Stück)	80 mm	225 g	1

Weil ein Tacker nicht schwer sein muss

Klammern rein und los geht's. Der leichte Hammertacker Freund 19 macht es Dir beim Fixieren der unterschiedlichen Bahnen einfach. Dank der stabilen Bauweise hast Du lange etwas vom ihm!

Hammertacker Freund 11

Anwendung & Vorteile

Geschätzter Helfer:
Fürs Fixieren von Unter-
spannbahnen und Folien!

- Langlebig: Dank bewährter Mechanik in hochwertiger Stahlausführung und flexiblem Auswerfmesser
- Komfortabel: Das flexible Auswerfmesser hält dauerhaft und sorgt für weniger Klammerstau
- Fixierend: Für Heftklammern (Flachdraht) 11/6 - 11/10 mm



11/10 mm Flachdraht



Art.-Nr.: 01741111

Hammertacker Rapid 11

Anwendung & Vorteile

Praktischer Helfer:
Fürs Fixieren von Unter-
spannbahnen und Folien!

- Festhaltend: Zur Befestigung von Folien und Dachpappen
- Fixierend: Für Heftklammern (Flachdraht) 11/6 - 11/10 mm



11/10 mm Flachdraht



Art.-Nr.: 01740011

Hammertacker Rapid 19

Anwendung & Vorteile

Handlicher Helfer:
Fürs Fixieren von Unter-
spannbahnen und Folien!

- Festhaltend: Zur Befestigung von Folien und Dachpappen
- Fixierend: Für Heftklammern (Runddraht) 37/4 - 37/6 mm



37/6 mm Runddraht



Art.-Nr.: 01740019

Art.-Nr.	Ausführung	Abmessungen	Gewicht	VE
01741111	Hammertacker Freund 11 für Heftklammern 11/6 - 11/10	300 mm	950 g	1
01740011	Hammertacker Rapid 11 für Heftklammern 11/6 - 11/10	300 mm	850 g	1
01740019	Hammertacker Rapid 19 für Heftklammern 37/4 - 37/6	260 mm	350 g	1

Hammertacker Rapid 54

Anwendung & Vorteile

Schwerer Festmacher:
Zur Befestigung besonders
schwerer Baustoffe!

- Schwer: Zur Befestigung schwerer Folien und Dachpappen
- Fixierend: Für Heftklammern (Flachdraht) 11/8 - 11/14 mm



11/14 mm Flachdraht



Art.-Nr.: 01740054

Hammertacker Freund 53

Anwendung & Vorteile

Präziser Festmacher:
Unverzichtbar für die
genaue Befestigung!

- Komfortabel: Ergonomischer 2-Komponenten-Handgriff aus Kunststoff und Metall
- Einstellend: Anpressdruck ist stufenlos einstellbar
- Fixierend: Für Heftklammern (Runddraht) 37/6 - 37/16 mm



37/6 mm Runddraht



37/8 mm Runddraht



Art.-Nr.: 01740053

Hammertacker Rapid 23

Anwendung & Vorteile

Klassischer Festmacher:
Unverzichtbar für die
genaue Befestigung!

- Langlebig: Komplett aus Metall gefertigt
- Fixierend: Für Heftklammern (Runddraht) 37/4 - 37/8 mm



37/6 mm Runddraht



37/8 mm Runddraht



Art.-Nr.: 01740023

Art.-Nr.	Ausführung	Abmessungen	Gewicht	VE
01740054	Hammertacker Rapid 54 für Heftklammern 11/8 - 11/14	310 mm	1,1 kg	1
01740053	Handtacker Freund 53 für Heftklammern 37/6 - 37/16	170 mm	740 g	1
01740023	Handtacker Rapid 23 für Heftklammern 37/4 - 37/8	175 mm	525 g	1

Heftklammern Runddraht 37/6

Anwendung & Vorteile

Wichtiges Utensil:
Zur Befestigung von Unterspannbahnen und Folien!

- Zeitsparend: Keine Ausfallzeiten durch optimale Abstimmung der Klammern auf das Schlagmesser der Tacker
- Komfortabel: Einfache Entnahme dank optimaler Verpackungsart
- Langlebig: Durch haltbare Verklebung der Runddrahtklammern



37/6 mm Runddraht



Art.-Nr.: 01741019



37/8 mm Runddraht



Art.-Nr.: 01760008

Art.-Nr.	Ausführung	Abmessungen	Gewicht	VE
01741019	Heftklammern Runddraht 37/6	80 mm	225 g	1
01760008	Heftklammern Runddraht 37/8	80 mm	285 g	1

Heftklammern Flachdraht 11/10

Anwendung & Vorteile

Wichtiges Utensil:
Zur Befestigung von Unterspannbahnen und Folien!

- Klammernd: Die breiten Flachdrahtklammern fixieren dank der großen Auflagefläche die zu verarbeitende Bahn besser als Runddrahtklammern
- Zeitsparend: Keine Ausfallzeiten durch optimale Verklebung der Klammerstreifen



11/10 mm Flachdraht



Art.-Nr.: 01741011



11/14 mm Flachdraht



Art.-Nr.: 01750014

Heftklammern Flachdraht 11/14

Anwendung & Vorteile

Wichtiges Utensil:
Für Unterspannbahnen und Folien mit 14 mm Tiefe!

- Klammernd: Die breiten Flachdrahtklammern fixieren dank der großen Auflagefläche die zu verarbeitende Bahn besser als Runddrahtklammern
- Zeitsparend: Keine Ausfallzeiten durch optimale Verklebung der Klammerstreifen

Art.-Nr.	Ausführung	Abmessungen	Gewicht	VE
01741011	Heftklammern Flachdraht 11/10	100 mm	675 g	1
01750014	Heftklammern Flachdraht 11/14	100 mm	880 g	1

Hai-Messer mit Schiebeklinge

Anwendung

Universeller Schnittmaster: Schneidet unterschiedlichste Materialien!

Vorteile & Komfort

- Schnell: Klingenwechsel in Sekunden per einfachem Knopfdruck
- Ergonomisch: Der 2K-Softgriff mit Griffmulden liegt perfekt in der Hand
- Robust: Werkzeug aus massivem Zinkdruckguss
- Einstellbar: 3-stufiger Klingenvorschub für flexible Schnitttiefe
- Messerscharf: Hochleistungsklinge für sauberen, einfachen Schnitt



Art.-Nr.: 02030000

Art.-Nr.	Ausführung	Abmessungen	Gewicht	VE
02030000	Hai-Messer mit Schiebeklinge	160 x 45 mm	190 g	1



Weil Du einen Hai im Team brauchst

So geht Zwei in Eins: Mit diesem hochwertigen, super scharfen Messer schneidest Du, ohne die Klinge auszufahren. Der Klingenwechsel erfolgt per Knopfdruck – schnell und einfach. Und dank dem integrierten Klingemagazin sind die Klingen immer zur Hand.

Profi-Cutter Plus aus Metalldruckguss

Anwendung

Perfekter Profi: Schneidet unterschiedlichste Materialien!

Vorteile & Komfort

- Robust und langlebig: Werkzeug aus massivem Metalldruckguss
- Ergonomisch: Der 2K-Softgriff liegt perfekt in der Hand
- Komfortabel: Bedienung mit nur einer Hand. Die Klinge ist automatisch arretierbar
- Einfach und schnell: Klinge wechseln mit stabilem Abrech- und Wechselschieber
- Leichtgängig: Hochwertige Klingenführung aus Metall
- Scharf: Hochleistungsklinge für sauberen, einfachen Schnitt



Art.-Nr.: 02060001

Art.-Nr.	Ausführung	Abmessungen	Gewicht	VE
02060001	Profi-Cutter Plus aus Metalldruckguss	160 x 40 mm	135 g	1

Weil eine gewisse Schärfe nicht schadet

Und dieses hochwertige Cuttermesser bringt Dir genau die Qualität, die Du beim Schneiden brauchst. Und Du weißt es, wenn Du das Messer in die Hand nimmst.

Universalmesser, feststehend

Anwendung & Vorteile

Robuster Cutter:
Feststehende Klinge perfekt arretiert!

- Einfach und robust: Messer in haltbarer Zinkdruckgussausführung mit feststehender Klinge
- Griffig: Durch Riffelung im Griff
- Ergonomisch: Durch angepasste Handform und Daumenauflage
- Praktisch: Klinsenreservoir im Griff



Art.-Nr.: 02040000

Universalmesser mit Schiebeklinge

Anwendung & Vorteile

Klassischer Cutter:
Robust, langlebig und mit Klinsenanschub!

- Einfach und sicher: Messer in haltbarer Zinkdruckgussausführung mit mehrstufig einziehbarer Klinge
- Ergonomisch: Durch angepasste Handform und Daumenauflage
- Praktisch: Klinsenreservoir im Griff



Art.-Nr.: 02080000

Universalmesser, gebogen, feststehend, 5 Klinsen

Anwendung & Vorteile

Gebogener Cutter:
Durch die gebogene Form überträgst Du mehr Kraft!

- Kräftig: Beste Kraftübertragung durch gebogenen Griff
- Einfach und robust: Messer in haltbarer Zinkdruckgussausführung mit feststehender Klinge
- Ergonomisch: Durch angepasste Handform und Daumenauflage
- Praktisch: Klinsenreservoir im Griff mit 5 Trapezklinsen



Art.-Nr.: 02550000

Art.-Nr.	Ausführung	Abmessungen	Gewicht	VE
02040000	Universalmesser, feststehend, ohne Klinsen	140 mm	55 g	1
02041000	Universalmesser, feststehend, mit 5 Klinsen	140 mm	65 g	1
02080000	Universalmesser mit Schiebeklinge	160 mm	150 g	1
02550000	Universalmesser gebogen, feststehend, 5 Klinsen	165 mm	135 g	1

Silver-Knife mit Schiebeklinge und Köcher

Anwendung & Vorteile

Praktischer Cutter:
Klingenwechsel durch Aufklappmechanismus!

- Einfach: Messer wird zum Klingenwechsel vollständig aufgeklappt
- Sicher: Mit Schiebeklinge und Köcher
- Einzigartig: Aufnahme für Schraubendreher-Bits
- Komfortabel: Angenehmer Softgriff



Art.-Nr.: 02110000

BIKO-Sicherheitsmesser, feststehend

Anwendung & Vorteile

Komfortabler Cutter:
Mit magnetischer Klinsenhalterung!

- Einfach: Messer wird zum Klingenwechsel vollständig aufgeklappt – keine losen Bestandteile
- Kräftig: Gute Kraftübertragung durch spezielle Form des Softgriffes
- Praktisch: Magnetische Unterstützung der Klinsenhalterung



Art.-Nr.: 02056000

Profi-Cutter mit Abbrechklinsen

Anwendung & Vorteile

Leichter Cutter: Leichtes Cuttermesser für Abbrechklinsen mit Metallführung!

- Leicht: Wiegt nur 48 g
- Sicher: Metallführung für Abbrechklinsen
- Fest: Klinsenarretierung am Klinsenschieber



Art.-Nr.: 02060000

Art.-Nr.	Ausführung	Abmessungen	Gewicht	VE
02110000	Silver-Knife mit Schiebeklinge und Köcher	185 mm	340 g	1
02056000	BIKO-Sicherheitsmesser, feststehend	170 mm	210 g	1
02060000	Profi-Cutter mit Abbrechklinsen	160 mm	48 g	1

Profi-Cutter Premium mit Nachschubautomatik

Anwendung & Vorteile

Besonderer Cutter: Automatik-Nachschub der Klingen im Depot!

- Endlos: Da das Messer 3 Klingen in der Nachschubautomatik hält, entfällt ein Klingenwechsel während der Arbeit
- Sicher: Metall-Klingenführung und automatische Klingenarretierung
- Komfortabel: Hochwertige Mechanik und angenehmer 2K-Softgriff



Art.-Nr.: 02060002

Comfort Knife, Klappbar

Anwendung & Vorteile

Klappbarer Freund: Robustes Profimesser in handlicher Form!

- Doppelt sicher: Durch den selbstarretierenden Klappmechanismus ist die Klinge verborgen
- Komfortabel: Klingenwechsel ohne Werkzeug und integrierter Gürtelclip
- Praktisch: Inklusive 3 Hakenklingen und 3 Trapezklingen



Art.-Nr.: 02020000

Art.-Nr.	Ausführung	Abmessungen	Gewicht	VE
02060002	Profi-Cutter Premium mit Nachschubautomatik	160 mm	120 g	1
02020000	Comfort Knife, klappbar	120 mm	135 g	1

Alu-Sicherheitsgriff, feststehend, ohne Klingen

Anwendung & Vorteile

Robuster Cutter: Feststehende Klinge perfekt arretiert!

- Leicht und robust: Griffiger Aluminiumhandgriff
- Einfach: Feststehende Klinge
- Komfortabel: Klingenreservoir im Griff



Art.-Nr.: 02052000

Freund-Knife, handlicher Griff mit Köcher

Anwendung & Vorteile

Kräftiger Cutter: Sehr gute Kraftübertragung durch die Griffform!

- Leicht und stabil: Robustes aufklappbares Aluminiumgehäuse
- Ausdauernd: Köcher für 20 Klingen im Messerkörper integriert
- Festsitzend: Klinge zusätzlich durch Metallstift im Messerkörper arretiert. Nur für unsere Solinger Klingen geeignet



Art.-Nr.: 02100000

Multitool aus Edelstahl, schwarz beschichtet

Anwendung & Vorteile

Praktischer Begleiter: 10 Anwendungen und Schraubendreher-Bits!

- Vielseitig: Eine Zange mit 9 weiteren Anwendungen, 11 Bits und Bithalter
- Funktional: Zange mit spitzen Zangenmaul und Drahtschneider, großes Messer, kleines Messer, Holzsäge, Schlitzschraubendreher, Bithalter-Aufnahme, Feile mit 2 Hiebarten (Einrieb und Kreuzrieb), Flaschenöffner, Dosenöffner
- Rostfreier Edelstahl
- Geschützt und komfortabel: Durch Gürteltasche gut verpackt und schnell griffbereit



Art.-Nr.: 02401000

Art.-Nr.	Ausführung	Abmessungen	Gewicht	VE
02052000	Alu-Sicherheitsgriff, feststehend, ohne Klingen	130 mm	65 g	1
02100000	Freund-Knife, handlicher Griff mit Köcher	70 mm	195 g	1
02401000	Multitool aus Edelstahl, schwarz beschichtet	135 x 70 x 20 mm	333 g	1

Trapezklingen "Made in Solingen", 100 Klingen

Anwendung & Vorteile

- 0,65 mm stark
- "Made in Solingen"
- Eisgehärtet
- Extra starke Qualität
- Dispenser à 10 Stück im Umkarton à 100 Klingen

Trapezklingen, 20 Klingen

Anwendung & Vorteile

- Zwei Dispenser mit jeweils 10 Trapezklingen auf SB-Karte
- 0,65 mm stark
- "Made in Solingen"
- Eisgehärtet
- Extra starke Qualität



Art.-Nr.: 02300100



Art.-Nr.: 02300130

Art.-Nr.	Ausführung	Abmessungen	Gewicht	VE
02300100	Trapezklingen "Made in Solingen", 100 Klingen	70 mm	420 g	100
02300130	Trapezklingen "Made in Solingen", 20 Klingen	70 mm	80 g	20

Hakenklingen "Made in Solingen" 100 Klingen

Anwendung & Vorteile

- 0,65 mm stark
- "Made in Solingen"
- Eisgehärtet
- Extra starke Qualität
- Dispenser à 10 Stück im Umkarton à 100 Klingen

Hakenklingen, 20 Klingen

Anwendung & Vorteile

- Zwei Dispenser mit jeweils 10 Trapezklingen auf SB-Karte
- 0,65 mm stark
- "Made in Solingen"
- Eisgehärtet
- Extra starke Qualität



Art.-Nr.: 02310100



Art.-Nr.: 02310130

Art.-Nr.	Ausführung	Abmessungen	Gewicht	VE
02310100	Hakenklingen "Made in Solingen", 100 Klingen	70 mm	420 g	100
02310130	Hakenklingen "Made in Solingen", 20 Klingen	70 mm	80 g	20

Abbrechklingen, 10 Stück

Anwendung & Vorteile

- 10 Klingenstreifen à 8 Segmente
- Extra scharf
- Verpackt im Köcher

Haken- Abbrechklingen, 5 Stück

Anwendung & Vorteile

- 5 Klingenstreifen à 4 Segmente
- Extra scharf
- Verpackt im Köcher



Art.-Nr.: 02340100



Art.-Nr.: 02340200

Art.-Nr.	Ausführung	Abmessungen	Gewicht	VE
02340100	Abbrechklingen, 10 Stück	115 mm	75 g	10
02340200	Haken-Abbrechklingen, 5 Stück	115 mm	70 g	5

Pappreißmesser mit feststehender Hakenklinge

Anwendung & Vorteile

Starker Perfektionist:
Zum Schneiden von unterschiedlichsten Materialien!

- Perfekt: Solinger Schliff
- Stabil: Extrem belastbare Klingenspitze in Hakenform
- Kraftsparend: Geringer Kraftaufwand

Pappreißmesser mit feststehender Klinge

Anwendung & Vorteile

Starker Verbündeter:
Zum Schneiden von unterschiedlichsten Materialien!

- Stabil: Extrem belastbare Klingenspitze, spitz zulaufend
- Langlebig: Vernietung von Klinge und Holzgriff
- Ergonomisch: Optimale Formung des Naturholzgriffes

Pappreißmesser mit klappbarer Klinge

Anwendung & Vorteile

Klappbarer Verbündeter:
Zum Schneiden von unterschiedlichsten Materialien!

- Stabil: Extrem belastbare Klingenspitze, spitz zulaufend
- Sicher: Klinge geschützt im Holzgriff
- Ergonomisch: Optimale Formung des Holzgriffes



Art.-Nr.: 02000000



Art.-Nr.: 02011000



Art.-Nr.: 02510000

Art.-Nr.	Ausführung	Abmessungen	Gewicht	VE
02000000	Pappreißmesser mit feststehender Hakenklinge	90 mm	75 g	1
02011000	Pappreißmesser mit feststehender Klinge	80 mm	80 g	1
02510000	Pappreißmesser mit klappbarer Klinge	75 mm	85 g	1

Dämmstoffmesser mit Holzgriff

Anwendung & Vorteile

Gezahnter Freund: Universelles Dämmstoffmesser mit 2 Zahnungen!

- Hart: HRC 53 doppelseitig geschliffen
- Beständig: Klinge aus rostfreiem Edelstahl
- Universell: Sägeschliff für dichtes und hartes Material, Wellenschliff für weiches und leichtes Material
- Bohrend: Klingenspitze geeignet zum Bohren von Löchern



Art.-Nr.: 02055000

Dämmstoffmesser mit langer Klinge

Anwendung & Vorteile

Langer Cutter: Besonders langes Dämmstoffmesser mit 2 Zahnungen!

- Lang: 360 mm Klingenlänge
- Hart: HRC 53 doppelseitig geschliffen
- Beständig: Klinge aus rostfreiem Edelstahl
- Universell: Sägeschliff für dichtes und hartes Material, Wellenschliff für weiches und leichtes Material
- Bohrend: Klingenspitze geeignet zum Bohren von Löchern



Art.-Nr.: 02059000

Art.-Nr.	Ausführung	Abmessungen	Gewicht	VE
02055000	Dämmstoffmesser mit Holzgriff	280 mm	145 g	1
02059000	Dämmstoffmesser mit langer Klinge	360 mm	173 g	1

Bügelsäge mit Holzsägeblatt

Anwendung & Vorteile

Robuster Holztrenner: Praktische Säge für Holz!

- Effektiv: Präzisionsgeschränkte und hardpoint-gehärtete Zähne
- Spannend: Optimale Blattspannung mit Spannhebel einstellbar
- Dauerhaft: Robustes Ovalrohr mit schlagfester Pulverbeschichtung
- Sicher: Knöchelschutz



Art.-Nr. 00760530

Bügelsäge mit Metallsägeblatt

Anwendung & Vorteile

Scharfer Metalltrenner: Robuste Säge für Metall!

- Schnell: Hochwertiges Metallsägeblatt mit einer Länge von 60 cm
- Spannend: Optimale Blattspannung mit Spannhebel einstellbar
- Dauerhaft: Robustes Ovalrohr mit schlagfester Pulverbeschichtung



Art.-Nr. 00740600

Bügelsäge für Rinnen und Rohre

Anwendung & Vorteile

Handlicher Trenner: Kleine Bügelsäge für Holz und Metall, die nur 30 cm lang ist!

- Handlich: Nur 30 cm lang
- Zweifach: Säge hat Holzsägeblatt und Metallsägeblatt
- Spannend: Optimale Blattspannung mit Spannhebel einstellbar
- Dauerhaft: Robustes Ovalrohr mit schlagfester Pulverbeschichtung
- Sicher: Knöchelschutz



Art.-Nr. 00760300

Art.-Nr.	Ausführung	Abmessungen	Gewicht	VE
00760530	Bügelsäge mit Holzsägeblatt, hard point, 4 ZPZ	530 mm	650 g	1
00761530	Holz sägeblatt, 4 ZPZ	530 mm	50 g	12
00740600	Bügelsäge mit Metallsägeblatt, 24 ZPZ	600 mm	600 g	1
00741600	Metallsägeblatt, 24 ZPZ	600 mm	50 g	1
00760300	Bügelsäge für Rinnen und Rohre, feinzahn, 4 ZPZ	300 mm	450 g	1
00790000	Metallsägeblatt Doppelter sided, 24 ZPZ	300 mm	200 g	10
00791000	Metallsägeblatt einseitig, 24 ZPZ	300 mm	200 g	10

ZPZ = Zähne pro Zoll

Metallsägebogen mit Pistolengriff

Anwendung & Vorteile

- Robust: Schwere Bogen aus Vierkantröhr mit den Maßen 18 x 10 x 1,35 mm
- Korrosionsgeschützt: Grüne Pulverbeschichtung
- Leicht: 2K-Softgriff aus Aluminium
- Traditionell: Kreuzschlitzaufnahme



Art.-Nr.: 00832000

Metallsägebogen mit 2K-Griff

Anwendung & Vorteile

- Robust: Schwere Bogen aus Flachstahl mit den Maßen 18 x 8 mm
- Korrosionsgeschützt: Grüne Pulverbeschichtung
- Komfortabel: 2K-Softgriff
- Traditionell: Kreuzschlitzaufnahme
- Patentiert: Präzise Blattspannungs-Einstellung



Art.-Nr.: 00782000

Art.-Nr.	Ausführung	Abmessungen	Gewicht	VE
00832000	Metallsägebogen mit Pistolengriff, 24 ZPZ	300 mm	465 g	1
00790000	Metallsägeblatt doppelseitig, 24 ZPZ	300 mm	200 g	10
00791000	Metallsägeblatt einseitig, 24 ZPZ	300 mm	200 g	10
00782000	Metallsägebogen mit 2K-Griff, 24 ZPZ	300 mm	815 g	1
00790000	Metallsägeblatt doppelseitig, 24 ZPZ	300 mm	200 g	10
00791000	Metallsägeblatt einseitig, 24 ZPZ	300 mm	200 g	10

ZPZ = Zähne pro Zoll

Premium Fuchsschwanz mit Korkgriff

Anwendung & Vorteile

Premiumtrenner:
Mit Antihaft kommt Du leichter durchs Holz!

- Scharf: Holzäge mit 3D-Verzahnung für besonders leichtes Sägen
- Gleitend: Antihaftbeschichtung für weniger Widerstand und leichtes Gleiten
- Stark: 1,03 mm extra starkes Blatt für gerade Schnitte und mehr Stabilität
- Nicht haftend: Beschichtung sehr abriebfest
- Langlebig: Hardpoint-gehärtete Zähne für lang anhaltende Schärfe



Art.-Nr.: 00861000

Fuchsschwanz, 3D-Zahnung

Anwendung & Vorteile

Stabiler Trenner: Das verstärkte Blatt sorgt für Stabilität und Präzision!

- Scharf: Holzäge mit 3D-Verzahnung für besonders leichtes Sägen
- Stark: 1,03 mm extra starkes Blatt für gerade Schnitte und mehr Stabilität, Schutzlack
- Langlebig: Hardpoint-gehärtete Zähne für lang anhaltende Schärfe
- Sicher: Geliefert mit Zahnschutzschiene
- Ergonomisch: 2K-Softgriff mit Zeigefinger-Führung



Art.-Nr.: 00863000

Fuchsschwanz mit Softgriff

Anwendung & Vorteile

Klassischer Trenner: Leichte und kurze Säge mit komfortablem Griff!

- Scharf: Holzäge mit kreuzgeschliffener Verzahnung
- Leicht: 0,83 mm starkes Blatt
- Langlebig: Hardpoint gehärtete Zähne für längere Schärfe
- Sicher: Geliefert mit Zahnschutzschiene
- Ergonomisch: 2K-Softgriff mit Zeigefinger-Führung



Art.-Nr.: 00811000

Art.-Nr.	Ausführung	Abmessungen	Gewicht	VE
00861000	Premium Fuchsschwanz mit Korkgriff, 7 ZPZ	500 mm	450 g	1
00863000	Fuchsschwanz, 3D-Zahnung, 7 ZPZ	500 mm	450 g	1
00864000	Fuchsschwanz mit Softgriff, 7 ZPZ	400 mm	330 g	1

ZPZ = Zähne pro Zoll

Stichsäge mit 2K-Softgriff

Anwendung & Vorteile

Präziser Trenner:
Mit 300 mm langem Stichsägeblatt!

- Scharf: Stichsäge mit kreuzgeschliffener Verzahnung
- Korrosionsgeschützt: Transparente Lackierung
- Langlebig: Hardpoint gehärtete Zähne für lang anhaltende Schärfe
- Sicher: Geliefert mit Zahnschutzschiene
- Ergonomisch: 2K-Softgriff mit Zeigefinger-Führung



Art.-Nr.: 00865000

Stichsäge mit Dreizack und Gürteltasche

Anwendung & Vorteile

Universeller Trenner:
Mit doppelseitigem Sägeblatt in 2 Längen!

- Universell: Für Holz, Gips und Porenbeton
- Scharf: 3-dimensionale Zahnung
- Praktisch: 3-Zack für Löcher in Gipskarton
- Einzigartig: Zweiseitiges Sägeblatt zum Sägen in 2 Richtungen und für eine doppelte Standzeit
- Sicher und transportabel: Dank praktischer Gürteltasche
- Ergonomisch: 2K-Softgriff



Art.-Nr.: 00730150

Stichsäge mit Holzgriff

Anwendung & Vorteile

Klassischer Trenner:
Für Holz und Gipskarton!

- Scharf: Gehärtete Verzahnung
- Handlich: Unbehandelter Buchenholzgriff
- Sicher: Geliefert mit Schneidschutzschiene



Art.-Nr.: 95150000

Art.-Nr.	Ausführung	Abmessungen	Gewicht	VE
00865000	Stichsäge mit 2K-Softgriff, 7 ZPZ	300 mm	150 g	1
00730150	Stichsäge mit Dreizackand Gürteltasche, 9 ZPZ	150 mm	100 g	1
00730250	Stichsäge mit Dreizackand Gürteltasche, 9 ZPZ	250 mm	150 g	1
95150000	Stichsäge mit Holzgriff, 7 ZPZ	160 mm	50 g	1

ZPZ = Zähne pro Zoll

Dämmstoffsäge, gelochtes Sägeblatt

Anwendung & Vorteile

Isolierender Trenner:
Aussparungen für weniger Sägewiderstand!

- Scharf: Spezialzahnung für Schaum- und Dämmstoffe
- Dünn: 0,71 mm stark
- Gelocht: Spezialblatt für weniger Widerstand beim Sägen und zum Abtransport des Sägematerials
- Korrosionsgeschützt: Transparente Lackierung
- Sicher: Geliefert mit Zahnschutzschiene
- Ergonomisch: 2K-Softgriff mit Zeigefinger-Führung

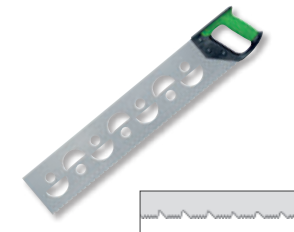

Art.-Nr.: 00841000

Gipskartonsäge mit Intervallverzahnung

Anwendung & Vorteile

Gipstrenner: Starkes Blatt und Spezialzahnung für Gips!

- Scharf: Spezielle Zahngeometrie für Gipskarton
- Stark: Verstärktes Sägeblatt mit 1,03 mm Blattstärke
- Korrosionsgeschützt: Transparente Lackierung
- Langlebig: Hardpoint gehärtete Zähne
- Sicher: Geliefert mit Zahnschutzschiene
- Ergonomisch: 2K-Softgriff mit Zeigefinger-Führung



Art.-Nr.: 00837000

Dachdeckersäge, 2K-Griff, japanisches Zugsägeblatt

Anwendung & Vorteile

Japanischer Trenner:
Dünnes Zugsägeblatt und Sicherheitsgriff!

- Japanisch: Das Sägeblatt ist "Made in Japan"
- Dünn und schnell: Die ziehende Arbeitsweise erlaubt ein sehr dünnes Blatt und folglich eine schmale Schnittfuge. Der benötigte Kraftaufwand wird deshalb reduziert
- Sauber: Die Schnittkante ist glatt
- Bündig: Flexibles Blatt erlaubt bündige Schnitte



Art.-Nr.: 00811000

Art.-Nr.	Ausführung	Abmessungen	Gewicht	VE
00841000	Dämmstoffsäge, gelochtes Sägeblatt, Spezialverzahnung	500 mm	400 g	1
00837000	Gipskartonsäge mit Intervallverzahnung, 7 ZPZ	400 mm	390 g	1
00811000	Dachdeckersäge, 2K-Griff, japanisches Holz-sägeblatt, 0,65 mm, 9 ZPZ	270 mm	350 g	1

ZPZ = Zähne pro Zoll

Gestellsäge mit japanischem Zugsägeblatt

Anwendung & Vorteile

Klassischer Trenner:
Die Säge für den Zimmermann – 60 cm lang!

- Dünn und schnell: Die ziehende Arbeitsweise erlaubt ein sehr dünnes Blatt und folglich eine schmale Schnittfuge. Der benötigte Kraftaufwand wird deshalb reduziert
- Sauber: Die Schnittkante ist glatt
- Langlebig: Spannelement aus massivem Rundstahl
- Sauber: Stegstütze aus Weißbuche für verlauffreie, saubere Schnitte längs und quer zum Holzverlauf



Art.-Nr.: 00838000

Klappsäge mit japanischem Zugsägeblatt

Anwendung & Vorteile

Klappbarer Trenner:
Einfach und sicher verstauen!

- Japanisch: Das Sägeblatt ist "Made in Japan"
- Dünn und schnell: Die ziehende Arbeitsweise erlaubt ein sehr dünnes Blatt und folglich eine schmale Schnittfuge. Der benötigte Kraftaufwand wird deshalb reduziert
- Sauber: Die Schnittkante ist glatt
- Bündig: Flexibles Blatt erlaubt bündige Schnitte



Art.-Nr.: 00826000

Art.-Nr.	Ausführung	Abmessungen	Gewicht	VE
00838000	Gestellsäge mit japanischem Zugsägeblatt, 14 ZPZ	600 mm	1,1 kg	1
Ersatzteil:				
00838001	Ersatzblatt für japanische Gestellsäge 00838000, 14 ZPZ	600 mm	400 g	1
00826000	Klappsäge mit japanischem Zugsägeblatt, 9 ZPZ	195 mm	300 g	1
Ersatzteil:				
00826001	Ersatzblatt für japanische Klappsäge 00826000, 9 ZPZ	195 mm	120 g	1

ZPZ = Zähne pro Zoll

Japanische Zugsäge mit Kunststoffgriff

Anwendung & Vorteile

Universeller Trenner:
Effiziente Säge mit Pistolengriff!

- Japanisch: Das Sägeblatt ist "Made in Japan"
- Dünn und schnell: Die ziehende Arbeitsweise erlaubt ein sehr dünnes Blatt und folglich eine schmale Schnittfuge. Der benötigte Kraftaufwand wird deshalb reduziert
- Sauber: Die Schnittkante ist glatt
- Bündig: Flexibles Blatt erlaubt bündige Schnitte
- Universell: Für Schnitte in Weichholz, PVC, ABS und Sperrholz



Art.-Nr.: 00821000

Japanische Zugsäge mit Rattangriff

Anwendung & Vorteile

Feiner Trenner:
Japanische Säge mit besonders feiner Zahnung!

- Japanisch: Das Sägeblatt ist "Made in Japan"
- Dünn und schnell: Die ziehende Arbeitsweise erlaubt ein sehr dünnes Blatt und folglich eine schmale Schnittfuge. Der benötigte Kraftaufwand wird deshalb reduziert
- Sauber: Die Schnittkante ist glatt
- Bündig: Flexibles Blatt erlaubt bündige Schnitte
- Universell: Für Schnitte in Weichholz, PVC, ABS und Sperrholz



Art.-Nr.: 00823000

Art.-Nr.	Ausführung	Abmessungen	Gewicht	VE
00821000	Japanische Zugsäge mit Kunststoffgriff, 14 ZPZ	300 mm	300 g	1
Ersatzteil:				
00821001	Ersatzblatt japanische Zugsäge 00821000, 14 ZPZ	300 mm	120 g	1
00823000	Japanische Zugsäge mit Rattangriff, 16 ZPZ	265 mm	200 g	1
Ersatzteil:				
00823001	Ersatzblatt japanische Zugsäge 00823000, 16 ZPZ	265 mm	100 g	1

ZPZ = Zähne pro Zoll

Katzenzungenkelle mit Holzgriff

Anwendung & Vorteile

- Komfortabel: Klassischer lackierter Holzgriff mit Zwinge aus Metall
- Langlebig: Blatt aus Carbonstahl gehärtet



Art.-Nr: 00412160

Firstkelle, rund, mit Holzgriff

Anwendung & Vorteile

- Rund: Schultern rund geschnitten
- Komfortabel: Klassischer lackierter Holzgriff mit Zwinge aus Metall
- Langlebig: Blatt aus Carbonstahl gehärtet



Art.-Nr.: 00460191

Art.-Nr.	Ausführung	Abmessungen	Gewicht	VE
00412140	Katzenzungenkelle mit Holzgriff	140 mm	135 g	1
00412160	Katzenzungenkelle mit Holzgriff	160 mm	160 g	1
00460191	Firstkelle mit Holzgriff, rund	190 mm	190 g	1

Zungenkelle mit Holzgriff

Anwendung & Vorteile

- Komfortabel: Klassischer lackierter Naturholzgriff
- Langlebig: Blatt aus Carbonstahl gehärtet



Art.-Nr.: 00470161

Dänische Dachkelle mit Holzgriff

Anwendung & Vorteile

- Komfortabel: Klassischer lackierter Naturholzgriff
- Langlebig: Blatt aus Carbonstahl gehärtet



Art.-Nr.: 00480200

Hannoversche Dachkelle mit Holzgriff

Anwendung & Vorteile

- Komfortabel: Klassischer lackierter Naturholzgriff
- Langlebig: Blatt aus Carbonstahl gehärtet



Art.-Nr.: 00430000

Art.-Nr.	Ausführung	Abmessungen	Gewicht	VE
00470161	Zungenkelle mit Holzgriff	160 mm	160 g	1
00480200	Dänische Dachkelle mit Holzgriff	200 mm	150 g	1
00430000	Hannoversche Dachkelle mit Holzgriff	230 x 30 mm	150 g	1

Berliner Dachkelle mit Holzgriff

Anwendung & Vorteile

- Komfortabel: Klassischer lackierter Naturholzgriff
- Langlebig: Blatt aus Carbonstahl gehärtet
- Spitz: Vorne spitz zulaufende Form



Art.-Nr.: 00470001

Maurerkelle mit Holzgriff

Anwendung & Vorteile

- Gebogen: Schwanenhals-Angel
- Komfortabel: Ergonomischer Naturholzgriff
- Langlebig: Blatt aus Carbonstahl gehärtet



Art.-Nr.: 00550160

Art.-Nr.	Ausführung	Abmessungen	Gewicht	VE
00470001	Berliner Dachkelle mit Holzgriff	165 x 75 mm	250 g	1
00550160	Maurerkelle mit Holzgriff	160 mm	250 g	1

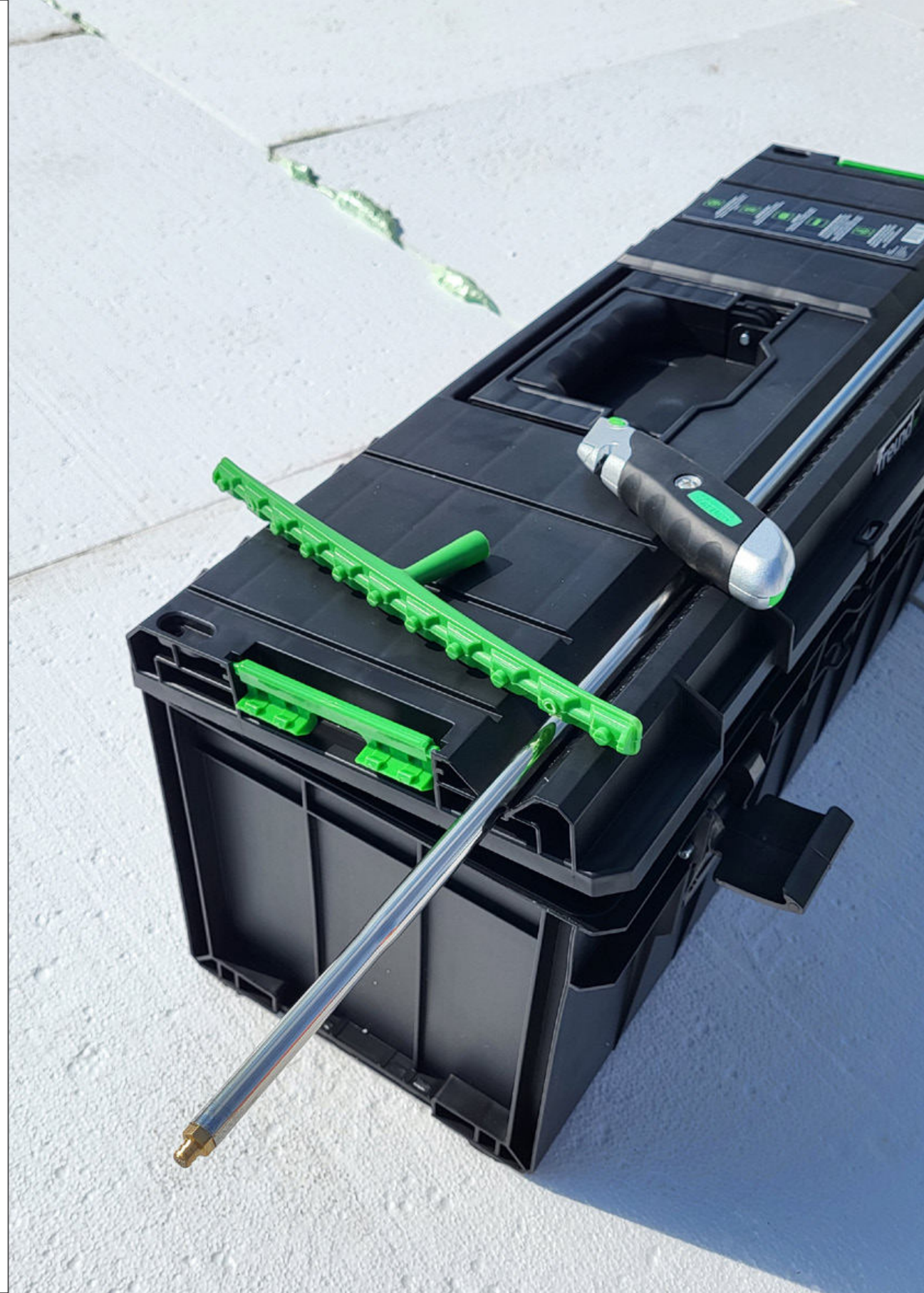

Einfach
zweifach

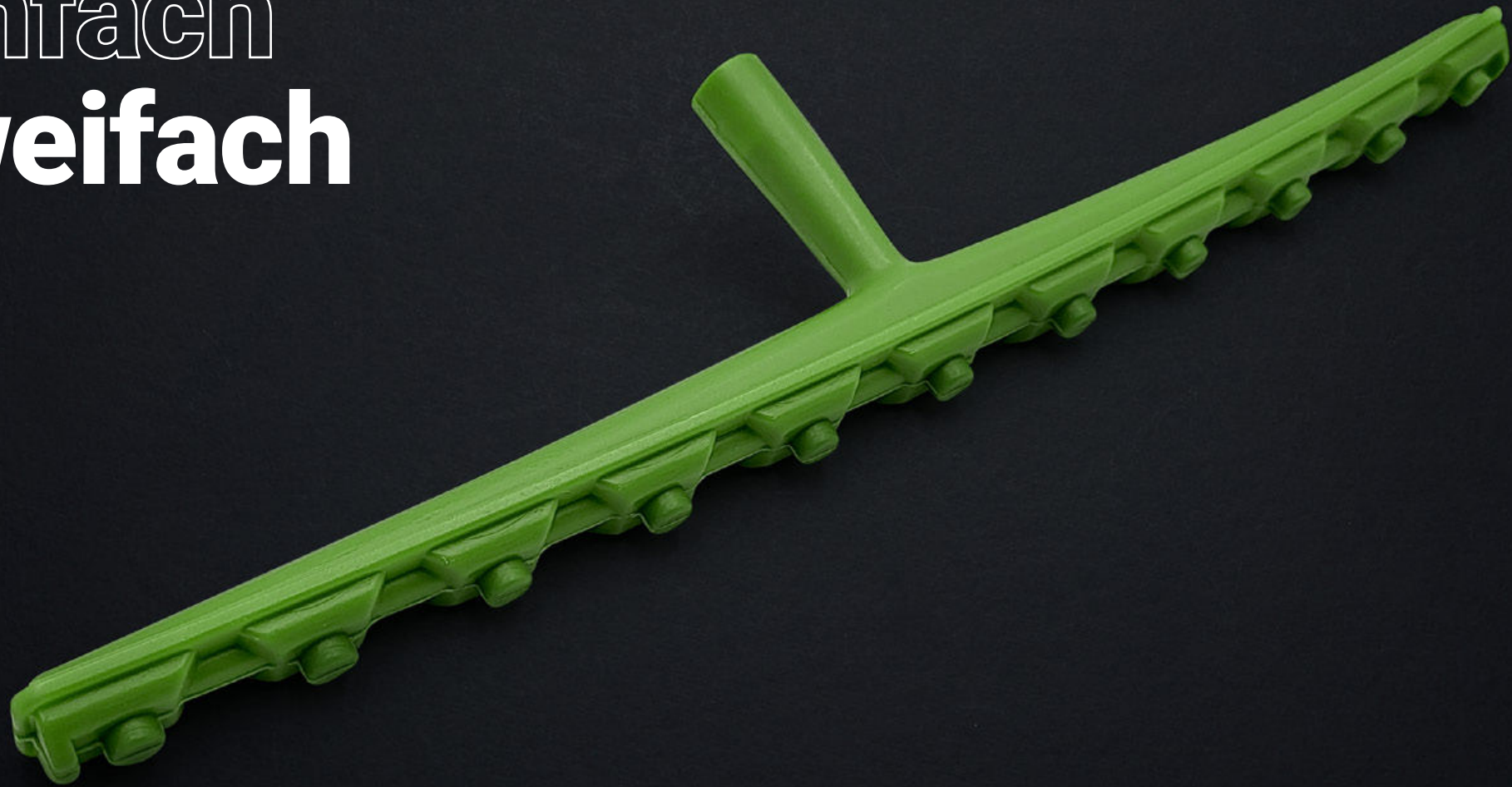



Neu
 Nur einen Klick entfernt.
 Integrierte Klick-Funktion
 vom Produktbild zu
 unserem Webshop.



Metall-Schaumpistole Schaum Master XXL

Anwendung

Extralanger Schaumverteiler:
 Trägt Schaumbahnen mühelos auf.
 Sogar zwei Schaumbahnen gleichzeitig, dank der
 mitgelieferten Fix2Foam Verdopplungsaufsätze!



Vorteile & Komfort

- Zweifach: Verdopplungsaufsatz Fix2Foam ermöglicht das gleichzeitige Auftragen zweier Schaumbahnen in einem Arbeitsgang
- Ergonomisch: Extralanges Pistolenrohr (80 cm), um stehend arbeiten zu können
- Abgewinkelt: Optimale Entleerung durch gebogenen PTFE Adapter, damit sich die Kartusche beim stehenden Arbeiten in vertikaler Position befindet
- Komfortabel: Gummierter Griff für optimale Handhabung
- Praktisch: Große Messingschraube. Auch mit Handschuhen mühelos greifbar



Art.-Nr.: 01791000

Art.-Nr.	Ausführung	Abmessungen	Gewicht	VE
01791000	Metall-Schaumpistole Schaum Master XXL inkl. 2 Verdopplungsaufsätze Fix2Foam	940 mm	680 g	1
Ersatzteil:				
01791001	Verdopplungsaufsätze Fix2Foam 5er Set	270 x 65 mm	5 x 16 g	1



Weil es auch aufrecht gehen kann

Mit der Metall-Schaumpistole Schaum Master XXL bist Du perfekt gewappnet für Dein nächstes Projekt. Schluss mit lästigem Bücken und unnötiger Rückenbelastung. Das 80 cm lange Pistolenrohr ermöglicht das Schäumen ultra-leicht im Stehen. Und noch besser: Mit dem Anbringen des beigefügten Verdopplungsaufsatzes Fix2Foam kannst Du gleich zwei Schaumbahnen in einem Arbeitsgang auftragen.

Metall-Schaumpistole Plus

Anwendung & Vorteile

Kurzer Schaumverteiler:
Hochwertige Schaumpistole mit Antihafbeschichtung!

- Qualitativ: Sauberer Schaumdurchfluss
- Nicht haftend: Antihafbeschichtung innen und außen
- Ergonomisch: Komfortabel geformter Softgriff

Metall-Schaumpistole Plus XL

Anwendung & Vorteile

Langer Schaumverteiler:
Stehend arbeiten ohne sich zu bücken!

- Ergonomisch: Komfortabel geformter Softgriff und langes Schaumrohr, um stehend arbeiten zu können
- Qualitativ: Sauberer Schaumdurchfluss
- Nicht haftend: Antihafbeschichtung innen und außen



Art.-Nr.: 01780000



Art.-Nr.: 01790000

Art.-Nr.	Ausführung	Abmessungen	Gewicht	VE
01780000	Metall-Schaumpistole Plus	340 mm	300 g	1
01790000	Metall-Schaumpistole Plus XL	600 mm	445 g	1

Kartuschenpistole, Skelettform

Anwendung & Vorteile

Handlicher Presser:
Das Original aus England!

- Offen: Skelettform
- Original: Hergestellt von COX in England
- Langlebig: Hochwertige Verarbeitung
- Präzise: Gut regelbarer Materialvorschub

Kartuschenpistole, extrem robust

Anwendung & Vorteile

Kräftiger Presser:
Hergestellt für besonders zähe Kleber und Materialien!

- Leistungsfähig: Übersetzungsverhältnis 17:1
- Komfortabel: Leichtgängiges und gleichmäßiges Arbeiten durch zwei Gleitlager
- Haltbar: Speziell gehärteter Schubklotz
- Aufhängend: Schubstange mit Leiterhaken
- Komfortabel: Drehbare Schale

Kartuschenpistole, geschlossenes Modell

Anwendung & Vorteile

Universelle Presse:
Passt für Kartuschen und Beutel!

- Geschlossen: Für Kartuschen und Beutel
- Leicht: Hergestellt aus Aluminium
- Variabel: Erhältlich als 310 ml und 600 ml Version
- Robust: Endkappen aus Aluminium



Art.-Nr.: 01772000



Art.-Nr.: 01770000



Art.-Nr.: 01773000

Art.-Nr.	Ausführung	Abmessungen	Gewicht	VE
01772000	Kartuschenpistole, Skelettform, 320 ml	330 mm	500 g	1
01770000	Kartuschenpistole, extrem robust, 320 ml	350 mm	670 g	1
01773000	Kartuschenpistole, geschlossenes Modell, 310 ml	350 mm	710 g	1
01776000	Kartuschenpistole, geschlossenes Modell, 600 ml	460 mm	910 g	1
Ersatzteil:				
01773001	Ersatzspitze für 01773000 + 01776000	55 x 125 mm	8 g	1

Lattenstichmaß, Aluminium-Ausführung

Anwendung & Vorteile

Leichter Lattenverteiler: Komplett aus Aluminium gefertigt!

- Leicht: Hergestellt aus Aluminium
- Dauerhaft: Messskala als Metallgravur bis 40 cm
- Komfortabel: Einstellbar mit einer Sternschraube



Art.-Nr.: 00380000

Lattenstichmaß, U-Profilstange

Anwendung & Vorteile

Stabiler Lattenverteiler: Hergestellt aus Werkzeugstahl!

- Hochwertig: Hergestellt aus stabiler U-Profilstange aus Werkzeugstahl
- Geschützt: Innenliegende Messskala bis 40 cm
- Sicher: Fallsicherung



Art.-Nr.: 00382000

Lattenstichmaß, U-Profilstange

Anwendung & Vorteile

Extra langer Lattenverteiler: Messlänge bis 55 cm!

- Hochwertig: Hergestellt aus stabiler U-Profilstange aus Werkzeugstahl
- Geschützt: Innenliegende Messskala bis 55 cm
- Sicher: Fallsicherung



Art.-Nr.: 00383000

Art.-Nr.	Ausführung	Abmessungen	Gewicht	VE
00380000	Lattenstichmaß, Aluminium-Ausführung	400 mm	250 g	1
00382000	Lattenstichmaß, U-Profilstange	400 mm	300 g	1
00383000	Lattenstichmaß, U-Profilstange	550 mm	400 g	1

Abbundwinkel/ Zimmermannswinkel

Anwendung & Vorteile

Perfekter Winkel: Zur Herstellung und Ausarbeitung von Holzverbindungen!

- Ideal: Messwinkel optimiert für den Zimmermann
- Praktisch: Beidseitige Messskala in mm
- Anreißend: Eignet sich auch zum Anreißen und zur Bemaßung
- Auswählend: Erhältlich in Edelstahl oder pulverbeschichtet



Art.-Nr.: 01883800

Anreißgerät Alpha

Anwendung & Vorteile

Präziser Alphawinkel: Für den Abbund in der Zimmerei!

- Universell: Kann bei allen Abbundarten verwendet werden sowohl beim Anreißen von Schiftern, Gratsparren und geraden Treppen, als auch beim Anreißen von einfachen und doppelten Versätzen
- Korrosionsgeschützt: Wahlweise leuchtend gelbe Pulverbeschichtung oder in Edelstahl
- Ideal: Zum einfachen Markieren mit Anreißlöchern versehen



Art.-Nr.: 01882810

Winkelmesser, pulverbeschichtet

Anwendung & Vorteile

Variabler Winkel: Für das genaue Messen von Winkeln!

- Lang: Schenkellänge 200 mm und Durchmesser 150 mm
- Praktisch: Feststellbare Doppelskala
- Hochwertig: Gelbe Pulverbeschichtung
- Zusätzlich: Auch nutzbar als Zentrierwinkel und als Schleiflehre für Spiralbohrer



Art.-Nr.: 01880200

Art.-Nr.	Ausführung	Abmessungen	Gewicht	VE
01883800	Abbundwinkel/Zimmermannswinkel, pulverbeschichtet	800 x 320 mm	420 g	1
01883801	Abbundwinkel/Zimmermannswinkel, Edelstahl	800 x 320 mm	420 g	1
01882810	Anreißgerät Alpha, pulverbeschichtet	810 mm	1,2 kg	1
01882811	Anreißgerät Alpha, Edelstahl	810 mm	1,3 kg	1
01880200	Winkelmesser, pulverbeschichtet	200 mm	365 g	1

Holzschmiege mit Messingbeschlag

Anwendung & Vorteile

**Praktischer Kopierer:
Zum Abnehmen, Anreißen
und Übertragen von Winkeln!**

- Praktisch: Langloch in der Edelstahlzunge ermöglicht Innenmessungen
- Hochwertig: Hergestellt aus Nussbaumholz mit Messingbeschlag und Edelstahlzunge
- Ergonomisch: Gefräste Kehlen an der Griffober- und unterseite sorgen für eine angenehme Handhabung



Art.-Nr.: 01841300

Schlosserwinkel

Anwendung & Vorteile

**Langlebiger Winkel:
Aus hochwertigem
Werkzeugstahl gefertigt!**

- Perfekt: Nutzbar für Winkelprüfungen
- Praktisch: Mit Anschlag
- Hochwertig: Hergestellt aus verzinktem Spezialstahl



Art.-Nr.: 01883000

Wasserwaage, Aluminium

Anwendung & Vorteile

**Präziser Freund:
Dauerhaft genaue
Messergebnisse!**

- Hochwertig: Patentierter Einbau der Libelle mit 30 Jahren Garantie
- Genau: Elektronische Justierung und Endkontrolle. Messgenauigkeit von 0,5 mm/m
- Sauber: Eloxiertes Aluminium mit Clean-Effekt für eine leichte Reinigung
- Qualitativ: Starkes Aluminiumprofil – Wasserwaage "Made in Germany"



Art.-Nr.: 01890400

Art.-Nr.	Ausführung	Abmessungen	Gewicht	VE
01841300	Holzschmiege mit Messingbeschlag	300 mm	80 g	1
01883000	Schlosserwinkel	250 mm	490 g	1
01890400	Wasserwaage, Aluminium	400 mm	250 g	1
01890500	Wasserwaage, Aluminium	500 mm	275 g	1
01890600	Wasserwaage, Aluminium	600 mm	360 g	1
01890800	Wasserwaage, Aluminium	800 mm	460 g	1
01891000	Wasserwaage, Aluminium	1.000 mm	550 g	1
01892000	Wasserwaage, Aluminium	2.000 mm	1 kg	1

Anreißschablone, gerade Form, mm Skalierung

Anwendung

Variabler Vorbereiter: Fürs Anreißen von Blechen zur Markierung von 5 bis 100 mm!

Vorteile & Komfort

- Maßgenau: Zur Markierung von Blechen von 5 mm bis 100 mm inkl. Stehfalzmarkierung
- Schnell: Einfaches Markieren von vorgegebenen Maßen
- Langlebig: Werkzeug aus korrosionsbeständigem Edelstahl
- Scharf: Spitzen wurden in speziellem Verfahren hergestellt



Art.-Nr.: 01132000

Art.-Nr.	Ausführung	Abmessungen	Gewicht	VE
01132000	Anreißschablone, gerade Form, mm Skalierung	130 mm	75 g	1



Weil einfach super hilfreich ist

Schnell und exakt arbeiten – darum geht es. Und mit dieser Schablone werden genaue Abmessungen zum Kinderspiel, und das auf Dauer. Sie liegt super in der Hand und ist zur Markierung von Blechen von 5 bis 100 mm geeignet – ergänzt um die Abmessung 28/38 mm zum Markieren von Stehfalzen.

Anreißschablone, geschwungene Form, mm Skalierung

Anwendung & Vorteile

Geschwungener Vorbereiter:
Fürs Anreißen von Blechen zur Markierung!

- Maßgenau: Zur Markierung von Blechen von 5 mm bis 100 mm
- Praktisch: Geschwungene Form zur Eckenerstellung bei gewulsteten Blechen
- Schnell: Einfaches Markieren von vorgegebenen Maßen



Art.-Nr.: 01134000

Anreißschablone, gerade Form, inch Skalierung

Anwendung & Vorteile

Schneller Vorbereiter:
Fürs Anreißen von Blechen zur Markierung!

- Maßgenau: Zur Markierung von Blechen von 1/8 - 4 3/4 inch
- Schnell: Einfaches Markieren von vorgegebenen Maßen
- Langlebig: Werkzeug aus korrosionsbeständigem Edelstahl



Art.-Nr.: 01133000

Art.-Nr.	Ausführung	Abmessungen	Gewicht	VE
01134000	Anreißschablone, geschwungene Form, mm Skalierung	130 mm	75 g	1
01133000	Anreißschablone, gerade Form, inch Skalierung	140 mm	65 g	1

Reißnadel mit Hartmetall-Spitze

Anwendung & Vorteile

Scharfer Markierer:
Zum Anreißen von Metallen und anderen Werkstoffen!

- Langlebig: Mit Hartmetallspitze
- Griffig: Sechskantige Kugelschreiberform
- Befestigend: Mit praktischem Befestigungsclip



Art.-Nr.: 01551000

Bogenzirkel

Anwendung & Vorteile

Präziser Rundmacher:
Für runde Markierungen auf Metall!

- Normgerecht: Gefertigt nach DIN 6486
- Qualitativ: Aus Stahl geschmiedet mit gehärteten Spitzen
- Mechanisch: Dreiteiliges Gewerbe mit starker Rändelschraube



Art.-Nr.: 05660250

Art.-Nr.	Ausführung	Abmessungen	Gewicht	VE
01551000	Reißnadel mit Hartmetall-Spitze	250 mm	35 g	1
05660250	Bogenzirkel	250 mm	270 g	1
05660300	Bogenzirkel	300 mm	405 g	1

Schnurwasserwaage

Anwendung & Vorteile

Horizontaler Messer:
Zum Einhängen in die Schnur!

- Langlebig: Hergestellt aus ABS-Kunststoff
- Wasser- und wetterresistent: Gute Abdichtung und unempfindlich gegen Wärme und Kälte
- Baustelleneeignet: Bruchfeste Acrylglas-Röhrenlibelle
- Praktisch: V-Nut



Art.-Nr.: 01890001

Freund-Holzgliedermaßstab

Anwendung & Vorteile

- Buchenholz
- Grün lackiert
- Vermessungte Stahlfedern
- Verstärkte Glieder
- Duplexteilung



Art.-Nr.: 01800000

Art.-Nr.	Ausführung	Abmessungen	Gewicht	VE
01890001	Schnurwasserwaage	90 mm	15 g	1
01800000	Freund-Holzgliedermaßstab	2 m	115 g	1

Spezial-Rinnenschnur

Anwendung & Vorteile

- Formstabil: Mit eingewebter Einlage gegen Durchhängen bei Nässe
- Robust: Extrem reißfest und ohne Nachdehnen



Art.-Nr.: 02961000

Maurerschnur, Polypropylen rot

Anwendung & Vorteile

- Stabil: Hohe Reißfestigkeit
- Weich: Geschmeidig, flexibel und knotenfest



Art.-Nr.: 02972050

Maurerschnur, Polyethylen rot

Anwendung & Vorteile

- Langlebig: Lichtstabil, verrottungsbeständig
- Sauber: Unempfindlich gegen Schmutz und Feuchtigkeit
- Brandsicher: Schwer entflammbar



Art.-Nr.: 02981050

Art.-Nr.	Ausführung	Abmessungen	Gewicht	VE
02961000	Spezial-Rinnenschnur, orange, 1,5 mm	75 m	110 g	1
02962000	Spezial-Rinnenschnur, grün, 1,5 mm	75 m	110 g	1
02972050	Maurerschnur, Polypropylene, rot, 2 mm	50 m	85 g	1
02972100	Maurerschnur, Polypropylene, rot, 2 mm	100 m	165 g	1
02981050	Maurerschnur, Polyethylen, rot, 1,7 mm	50 m	50 g	1
02982050	Maurerschnur, Polyethylen, rot, 2 mm	50 m	75 g	1
02982100	Maurerschnur, Polyethylen, rot, 2 mm	100 m	140 g	1

Schnurschlaggerät Freund

Anwendung

Flexibler Farbmarker: Markiert schnurgerade, für alle Anwendungen!

Vorteile & Komfort

- Leicht und robust: Stabiles Magnesiumdruckgussgehäuse
- Super transportabel: Praktischer Gürtelclip. Die integrierte Hakenaufnahme verhindert zudem ein Verhaken
- Schnell: Abspulen ohne drehende Kurbel – Spule wird mit einer Hand entriegelt
- Einfach: Pulverkammer mit Schieber für schnelles Befüllen
- Flexibel: Lässt sich gut spannen und ermöglicht mehrere Schläge – dank hochwertiger Schnur mit guter Kreideaufnahme
- Praktisch: Gelochter Widerhaken für Ein-Mann-Bedienung



Art.-Nr.: 03020000

Art.-Nr.	Ausführung	Abmessungen	Gewicht	VE
03020000	Schnurschlaggerät Freund	30 m	160 g	1
Ersatzteil:				
03073000	Ersatzschnur auf Spule	30 m	30 g	1



Weil auch mal Farbe ins Spiel muss

Aber nicht irgendwie: Präzise markieren, alles mit einer Hand. Einfach mehrere Schläge ausführen, ohne jedes Mal neu abrollen zu müssen. Einfacher geht es kaum. Und wenn abgespult werden muss, geht auch das schnell und leicht. Dank Gürtelclip ist das Werkzeug immer direkt am Start.

Schnurschlaggerät Doppelausführung

Anwendung

Präziser Doppelpack: Markiert schnurgerade, für alle Anwendungen!

Vorteile & Komfort

- Sehr leicht: Stabiles Kunststoffgehäuse spart Gewicht
- Komfortabel: Gleich zwei ergonomische Griffe mit Griffmulden
- Zeitsparend: Zwei separate Kreidekammern, sodass weniger oft nachgefüllt werden muss
- Praktisch: Ende der Schlagschnur jeweils mit Griff und Kreidekammer – somit kein lästiges Einrollen mehr
- Einfach: Zwei separate Verschlusskappen fürs schnelle Befüllen
- Flexibel: Lässt sich dank robuster Schnur mit guter Kreideaufnahme super spannen – macht mehrere Schläge möglich



Art.-Nr.: 03032000

Art.-Nr.	Ausführung	Abmessungen	Gewicht	VE
03032000	Schnurschlaggerät Doppelausführung	30 m	250 g	1
Ersatzteil:				
03072000	Ersatzschnur auf Spule	30 m	55 g	1

Weil doppelt besser hält

Und doppelt heißt hier: Du arbeitest zu zweit mit Deinem Kollegen. Du rollst ein und er rollt gleichzeitig aus. Die Schnur wird dank zweier Kreidekammern immer automatisch mit Kreide benetzt. Das ständige Einrollen wegen fehlender Kreide entfällt.



**Leicht,
robust und
extrem schnell**

**Schnurschlaggerät
Turbospeed Plus,
5-fach**

Anwendung & Vorteile

Schneller Zeitsparer:
5-fache Übersetzung spart
enorm viel Zeit!

- Extrem schnell: 5-fach Schnelleinzug spart viel Zeit
- Komfortabel: Das Push-System verhindert, dass sich die Kurbel beim Ausziehen dreht
- Leicht und robust: Das Gehäuse besteht aus Magnesium
- Fest und immer dabei: Edelstahl-Gürtelclip

**Schnurschlaggerät
Turbospeed, 3-fach,
Metall**

Anwendung & Vorteile

Schneller Markierer:
3-fache Übersetzung
beim Einrollen spart Zeit!

- Robust: Stabiles Zink-Druckgussgehäuse
- Schnell: 3-fache Geschwindigkeit beim Einrollen
- Langlebig: Hochwertige Schnur mit guter Farbaufnahme

**Schnurschlaggerät
Turbospeed, 3-fach,
ABS-Kunststoff**

Anwendung & Vorteile

Schnelle und leichte Schnur:
Mit 3-facher Übersetzung!

- Leicht und stabil: ABS-Kunststoffgehäuse
- Schnell: 3-fache Geschwindigkeit beim Einrollen
- Langlebig: Hochwertige Schnur mit guter Farbaufnahme



Art.-Nr.: 03013000



Art.-Nr.: 03012000



Art.-Nr.: 03012001

Art.-Nr.	Ausführung	Abmessungen	Gewicht	VE
03013000	Schnurschlaggerät Turbospeed Plus, 5-fach	30 m	225 g	1
03073000	Ersatzschnur auf Spule	30 m	30 g	1
03012000	Schnurschlaggerät Turbospeed, 3-fach, Metall	30 m	275 g	1
03074000	Ersatzschnur auf Spule	30 m	35 g	1
03012001	Schnurschlaggerät Turbospeed, 3-fach, ABS-Kunststoff	30 m	145 g	1
03074000	Ersatzschnur auf Spule	30 m	35 g	1

Schnurschlaggerät Ergo

Anwendung & Vorteile

- Leicht: Stabiles Kunststoffgehäuse
- Einfach: Handhabung mit Klemmverschluss



Art.-Nr.: 03031000

Schnurschlaggerät Straitline, 3,5-fach

Anwendung & Vorteile

- Leicht: Stabiles Kunststoffgehäuse
- Schnell: 3,5-fache Geschwindigkeit



Art.-Nr.: 03011000

Schnurschlaggerät Maxi, stärkere Schnur

Anwendung & Vorteile

- Lang: 50 m Schnur
- Stark: Die Schnur hat einen Durchmesser von 2,5 mm und nimmt viel Kreide auf
- Groß: Das Schnurschlaggerät hat einen Kreidetank für 400 g Pulver



Art.-Nr.: 03040000

Art.-Nr.	Ausführung	Abmessungen	Gewicht	VE
03031000	Schnurschlaggerät Ergo	15 m	80 g	1
03011000	Schnurschlaggerät Straitline, 3,5-fach	30 m	125 g	1
03011002	Ersatzschnur	30 m	40 g	1
03040000	Schnurschlaggerät Maxi, stärkere Schnur	50 m	600 g	1
03040001	Ersatzschnur	50 m	300 g	1

Universal-Ersatzschnur auf Karte

Anwendung & Vorteile

- Baumwollschnur auf einer Karte
- Ohne Haken



Art.-Nr.: 03071000

Universal-Ersatzschnur auf Rolle

Anwendung & Vorteile

- Baumwollschnur auf Rolle
- Ohne Haken



Art.-Nr.: 03070000

Art.-Nr.	Ausführung	Abmessungen	Gewicht	VE
03071000	Universal-Ersatzschnur auf Karte	30 m	30 g	1
03070000	Universal-Ersatzschnur auf Rolle	80 m	80 g	1

Markierungsfarbe für Schnurschlaggeräte

Anwendung & Vorteile

- Praktisch: Dosierflasche mit praktischer Einfülltülle und Deckel
- Haftend: Hochwertiges Farbpuder hält gut am Werkstoff
- Variabel: In verschiedenen Farben und Flaschengrößen erhältlich



Farbvarianten



Art.-Nr.: 03051000

Markierungsfarbe für Schnurschlaggeräte

Anwendung & Vorteile

- Praktisch: Großverbraucherpackung mit 2,5 kg Inhalt
- Haftend: Hochwertiges Farbpuder hält gut am Werkstoff
- Variabel: In 2 Farben erhältlich



Farbvarianten



Art.-Nr.: 03052500

Art.-Nr.	Ausführung	Abmessungen	Gewicht	VE
03050100	Markierungsfarbe, blau	120 mm	100 g	6
03060100	Markierungsfarbe, rot	120 mm	100 g	6
03040300	Markierungsfarbe, weiß	230 mm	300 g	6
03050300	Markierungsfarbe, blau	230 mm	300 g	6
03060300	Markierungsfarbe, rot	230 mm	300 g	6
03080300	Markierungsfarbe, schwarz	230 mm	300 g	6
03051000	Markierungsfarbe, blau	280 mm	1 kg	6
03061000	Markierungsfarbe, rot	280 mm	1 kg	6
03052500	Markierungsfarbe, blau	200 mm	2,5 kg	1
03062500	Markierungsfarbe, rot	200 mm	2,5 kg	1

Profi Marker-Set

Anwendung & Vorteile

Perfekter Marker:
Farbig markieren auf verschiedenen Untergründen!

- Komplet: 2 Profi-Marker und 15 Minen
- Farbig: Minen in grau, gelb und rot
- Überall: Fast jedes Material kann markiert werden. Besonders geeignet für Ziegel, Holz, Beton und Kunststoff
- Witterungsunabhängig: Markiert bei Regen und Sonne



Art.-Nr.: 03080000

Zimmermannsbleistift

Anwendung & Vorteile

- Flachoval 12 x 8 mm
- 24 cm lang



Art.-Nr.: 03100000

Multigrafstift

Anwendung & Vorteile

Universeller Markierer:
Zum Kennzeichnen auf unterschiedlichsten Materialien!

- Variabel: Geeignet für glatte Oberflächen wie Metall, Blech, Folien, Kunststoff oder Stahl
- Stabil: Gefertigt aus Lindenholz
- Handlich: Die 3-eckige Form und 24 cm Länge sorgen für ein optimales Handling



Art.-Nr.: 03130000

Art.-Nr.	Ausführung	Abmessungen	Gewicht	VE
03080000	Profi Marker-Set	150 mm	200 g	1
03100000	Zimmermannsbleistift	240 mm	15 g	1
03130000	Multigrafstift	240 mm	17 g	1

Die
leichteste
3 in 1
Falzmaschine
der Welt

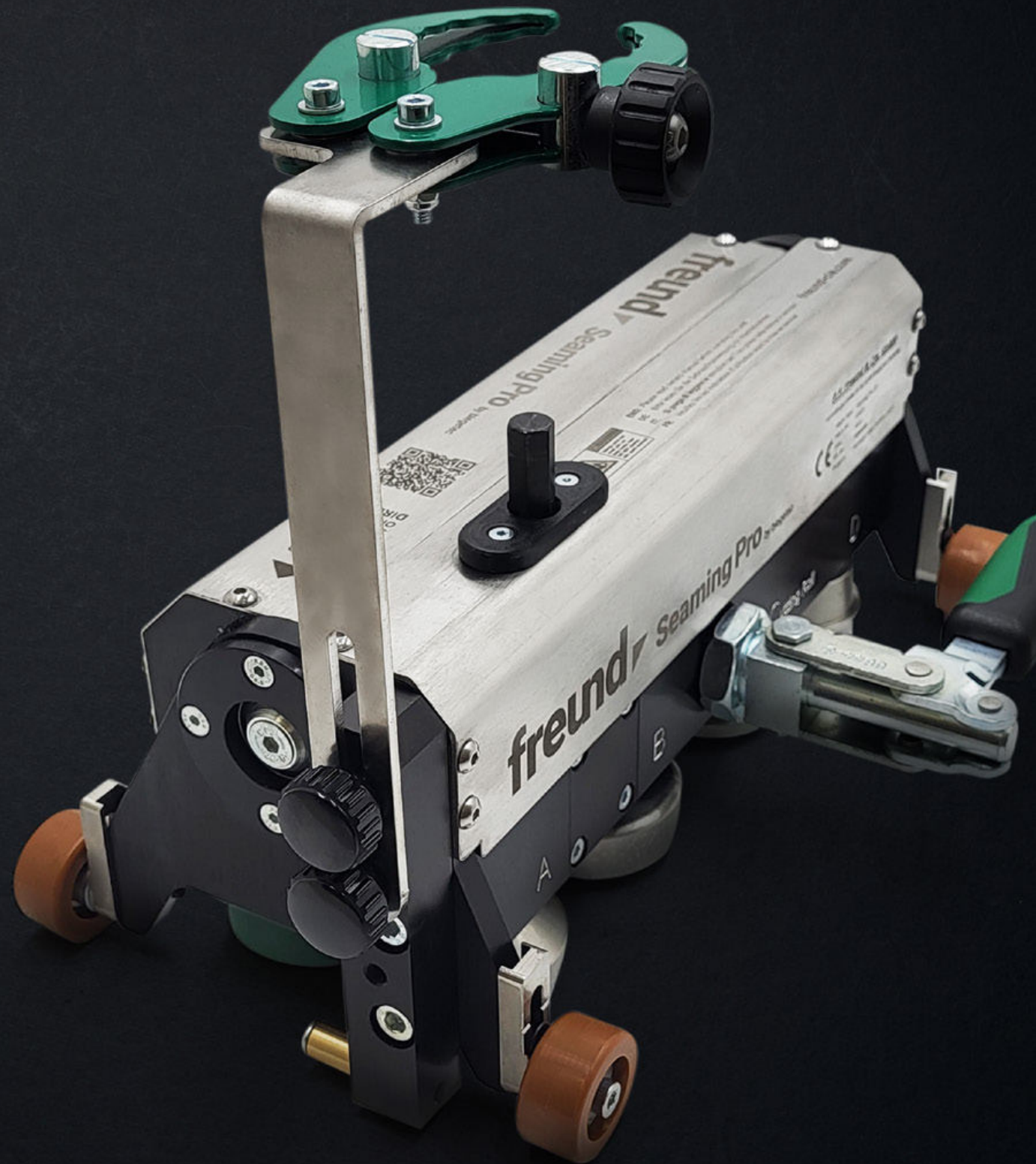

Outdoor-Koffer



Schlagfest, staub und wasserdicht (IP67):
Durch den neuen Outdoor-Koffer ist Dein Seaming Pro® gegen äußere Einflüsse besonders geschützt

Einfach:
Der Akkuschrauber kann ohne Werkzeug aufgesetzt und fixiert werden



Stufenlos höhenverstellbar:
Die Laufräder sind von 25 mm bis 38 mm übergangslos einstellbar (dazu musst Du die Gummilaufräder mit einem Innensechskantschlüssel 4 mm lösen und die Höhenverstellung mit einem Innensechskantschlüssel 3 mm auf die gewünschte Höhe einstellen)

Extra leichtgängig:
Durch eingesetzte Kugellager in den Laufrädern geht der Arbeitsgang besonders fließend von der Hand

Komfortabel:
Die Akkuschrauberhalterung muss für den Transport nicht mehr extra demontiert werden und kann werkzeuglos zur Seite geklappt werden

Sicher und stabilisierend:
Die Frontrolle kontrolliert die vorhandene Profilierung und fixiert den Seaming Pro® beim Schließen des Falzes

Schonend:
Durch hochwertige Gummi-Laufräder wird das Blechdach bei der Bearbeitung besonders geschützt

Bereit für die neue Generation?

Falzmaschine Seaming Pro[®]

Neue Generation

Anwendung

Universeller Unterstützer:
Erstellt Doppelstehfalze oder Winkelfalze und schneidet auch den alten Falz optimal ab – all das mit nur einem handlichen Gerät!



Neu



Art.-Nr.: 93000000

Art.-Nr.	Ausführung	Abmessungen	Gewicht	VE
93000000	Falzmaschine Seaming Pro [®] Neue Generation	300 x 200 x 140 mm	6,5 kg	1

Artikel besteht aus:

- Falzmaschine Seaming Pro[®], ausgestattet mit Formrollen aus rostfreiem Stahl
- Halterung für Akkuschrauber, bereits montiert und werkzeuglos anwendbar
- Schneidrollen
- Kugelgelagerte, höhenverstellbare Laufrollen aus Gummi für Falzhöhen von 25 mm, 32 mm und 38 mm
- Innensechskantschlüssel in 3, 4, 5, 6 mm
- Robuste Transportbox ist stoßfest und wasserdicht (IP67)
- Gebrauchsanweisung

Zubehör:

93000010	Edelstahlformrollen für Seaming Pro [®] (4 Stück)		760 g	1
----------	--	--	-------	---

Neu

Nur einen Klick entfernt.
Integrierte Klick-Funktion
vom Produktbild zu
unserem Webshop.



Deine Vorteile auf einem Blick

- **Komplett:** 1 Gerät für 3 Einsätze – Doppelstehfalz, Winkelfalz und Abschneiden des alten Falzes
- **Schnell:** Erstellt Doppelstehfalze in nur einem Arbeitsschritt – bis zu 8 bis 12 m pro Minute
- **Kabellos:** Einfach Deinen handelsüblichen Akkuschrauber (100 - 135 Nm) an einer von zwei Aufnahmen montieren (Dach- oder Fassadenantrieb)
- **Leicht und kompakt:** Das Gerät wiegt 6,5 kg (ohne Akkuschrauber)
- **Problemlösend:** Ausklink- und auch wieder einklinkbar
- **Flexibel:** Schnelles Umrüsten auf die unterschiedlichen Funktionen
- **Zeitsparend:** Kein Vorfalzen oder Anfalzen mit Winkelfalzschießer oder Winkeldoppelfalzer notwendig
- **Komfortabel:** Die Akkuschrauberhalterung muss für den Transport nicht mehr extra demontiert werden und kann werkzeuglos zur Seite geklappt werden
- **Stufenlos höhenverstellbar:** Die Laufrollen sind von 25 mm bis 38 mm übergangslos einstellbar
- **Flach:** Passt zwischen Fassade und Gerüst
- **Universell:** Bearbeitet Kupfer, Zink und Aluminium bis 0,7 mm Stärke, verzinkten oder colorierten Stahl bis 0,6 mm Stärke sowie Edelstahl bis 0,5 mm Stärke
- **Extra leichtgängig:** Durch eingesetzte Kugellager in den Laufrollen geht der Arbeitsgang besonders fließend von der Hand
- **Schonend:** Durch hochwertige Gummi-Laufrollen wird das Blechdach bei der Bearbeitung besonders geschützt
- **Einfach:** Der Akkuschrauber kann ohne Werkzeug aufgesetzt und fixiert werden
- **Schlagfest, staub- und wasserdicht (IP67):** Durch den neuen Outdoor-Koffer ist Dein Seaming Pro[®] gegen äußere Einflüsse besonders geschützt
- **Sicher und stabilisierend:** Die Frontrolle kontrolliert die vorhandene Profilierung und fixiert den Seaming Pro[®] beim Schließen des Falzes



Gebrauchsanweisung



Video

Weil ein Gerät gleich drei Funktionen hat

Mehr Ertrag, super leicht in der Anwendung und Ergebnisse, die Premium sind – so wie Du! Dafür steht der Seaming Pro® Neue Generation – unser neues Falzwerkzeug. Mit ihm sparst Du enorm viel Zeit. Egal, ob Du Doppelstehfalze oder Winkelfalze erstellst! Oder den alten Falz abschneidest. Er kann alles! Einfach Deinen herkömmlichen Akkuschauber auf den Seaming Pro® Neue Generation montieren und loslegen.

Hol Dir jetzt den Seaming Pro® Neue Generation für Deine nächste Baustelle!

„Geiles 3 in 1 Werkzeug.
Super kompakt und super
leicht zu bedienen.“

**Jakob Stiegmayr,
Spenglermeister
aus Tirol, Österreich**

Brillant
am
Blech



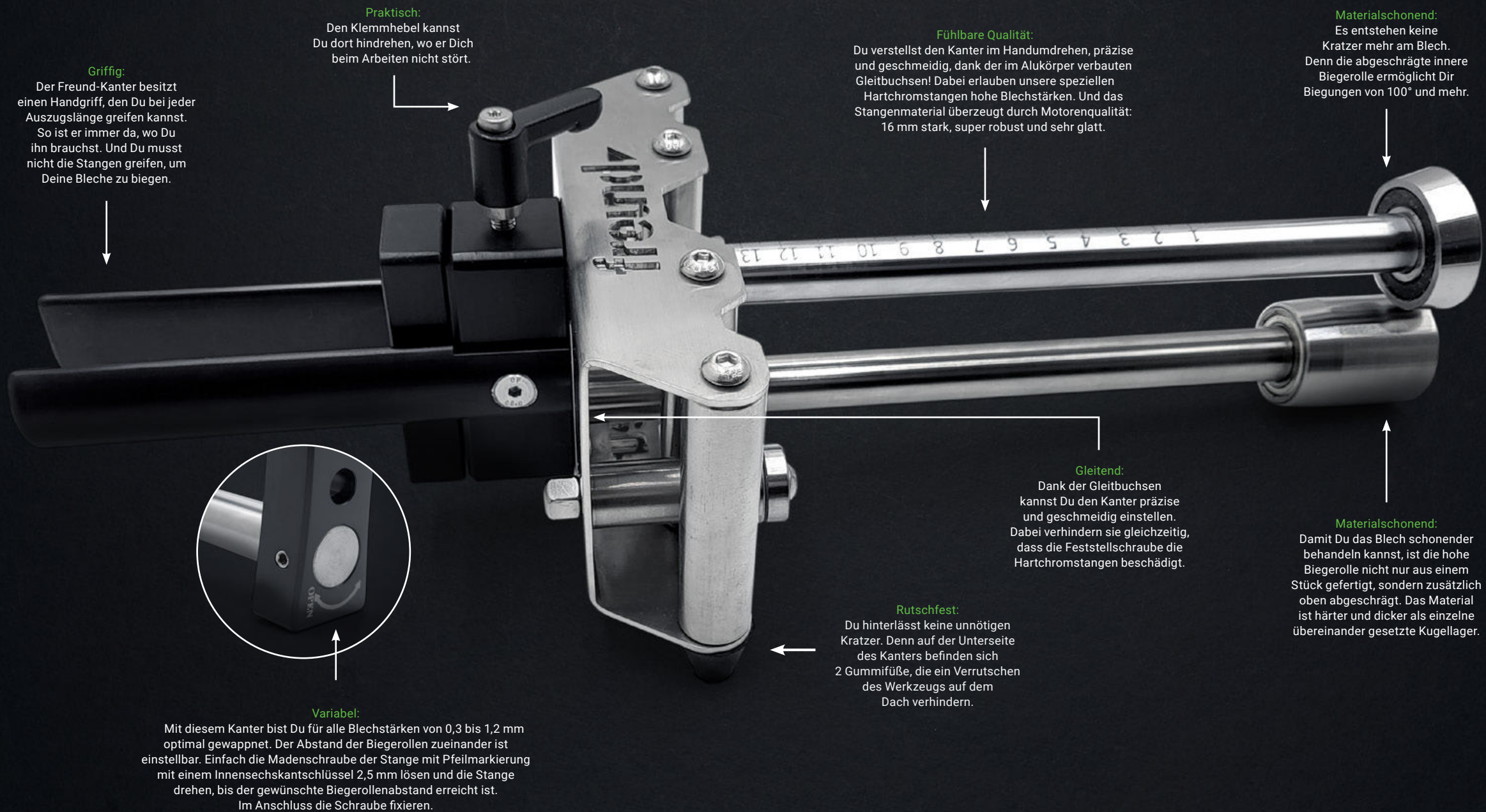

Griffig:
Der Freund-Kanter besitzt einen Handgriff, den Du bei jeder Auszugslänge greifen kannst. So ist er immer da, wo Du ihn brauchst. Und Du musst nicht die Stangen greifen, um Deine Bleche zu biegen.

Praktisch:
Den Klemmhebel kannst Du dort hindrehen, wo er Dich beim Arbeiten nicht stört.

Fühlbare Qualität:
Du verstellst den Kanter im Handumdrehen, präzise und geschmeidig, dank der im Alukörper verbauten Gleitbuchsen! Dabei erlauben unsere speziellen Hartchromstangen hohe Blechstärken. Und das Stangenmaterial überzeugt durch Motorenqualität: 16 mm stark, super robust und sehr glatt.

Materialschonend:
Es entstehen keine Kratzer mehr am Blech. Denn die abgeschrägte innere Biegerolle ermöglicht Dir Biegungen von 100° und mehr.

Variabel:
Mit diesem Kanter bist Du für alle Blechstärken von 0,3 bis 1,2 mm optimal gewappnet. Der Abstand der Biegerollen zueinander ist einstellbar. Einfach die Madenschraube der Stange mit Pfeilmarkierung mit einem Innensechskantschlüssel 2,5 mm lösen und die Stange drehen, bis der gewünschte Biegerollenabstand erreicht ist. Im Anschluss die Schraube fixieren.

Gleitend:
Dank der Gleitbuchsen kannst Du den Kanter präzise und geschmeidig einstellen. Dabei verhindern sie gleichzeitig, dass die Feststellschraube die Hartchromstangen beschädigt.

Rutschfest:
Du hinterlässt keine unnötigen Kratzer. Denn auf der Unterseite des Kanter befinden sich 2 Gummifüße, die ein Verrutschen des Werkzeugs auf dem Dach verhindern.

Materialschonend:
Damit Du das Blech schonender behandeln kannst, ist die hohe Biegerolle nicht nur aus einem Stück gefertigt, sondern zusätzlich oben abgeschrägt. Das Material ist härter und dicker als einzelne übereinander gesetzte Kugellager.

Du hast es in der Hand

Premium-Kanter mit Handgriff

Anwendung

Komfortabler Bieger: Kanter mit 4 Führungsrollen für einen komfortablen Einsatz und Aufkantungen von 5 bis 200 mm!



Neu

Vorteile & Komfort

- Qualitativ: Verlängerte untere Biegerolle mit Abschrägung für ein besseres Biegeergebnis
- Griffig: Handgriff ist bei jeder Auszugslänge vorhanden
- Verwindungssteif: 16 mm Hartchromstangen für Biegungen bis 1,2 mm
- Gleitend: Gleitbuchsen und glattes Stangenmaterial
- Einstellbar: Materialdicke von 0,3 bis 1,2 mm
- Schonend: Rutschfeste GummifüÙe hinterlassen keine Katzer auf dem Blech



Art.-Nr.: 91721000

Art.-Nr.	Ausführung	Abmessungen	Gewicht	VE
91720000	Premium-Kanter	280 x 152 x 120 mm	2,0 kg	1
91721000	Premium-Kanter mit Handgriff	280 x 152 x 120 mm	2,1 kg	1



Weil Du beim Kantern richtig zupacken musst

Und das über die gesamte Länge. Dafür steht der neue Premium-Kanter mit optimal positioniertem Handgriff und größerer Arbeitsbreite. Dieser hält aufgrund der vier Führungsrollen besser die Spur. Besonders glatte Hartchrome-Stangen in Motorqualität und kinderleichte Tiefeneinstellung erlauben Dir ein Biegeerlebnis auf neuem Niveau. Unser Premium-Kanter sieht nicht nur brillant aus, sondern ist auch brillant am Blech.

Neu

Nur einen Klick entfernt. Integrierte Klick-Funktion vom Produktbild zu unserem Webshop.



Standard-Kanter mit Handgriff

Anwendung & Vorteile

Handlicher Bieger: Kleiner Kanter für Aufkantungen von 5 bis 200 mm!

- Griffig: Handgriff ist bei jeder Auszugslänge vorhanden
- Verwindungssteif: 16 mm Hartchromstangen für Biegungen bis 1,2 mm
- Gleitend: Gleitbuchsen und glattes Stangenmaterial
- Einstellbar: Materialdicke von 0,3 bis 1,2 mm
- Schonend: Rutschfeste GummifüÙe hinterlassen keine Katzer auf dem Blech



Art.-Nr.: 91711000

Maxi-Kanter 350 mit Handgriff

Anwendung & Vorteile

Langer Bieger: Kantet Bleche von 5 bis 350 mm auf!

- Stabil: 350 mm lange Hartchromstange 16 mm Ø für Biegungen bis 1,2 mm
- Qualitativ: Verlängerte untere Biegerolle mit Abschrägung für ein besseres Biegeergebnis
- Griffig: Handgriff ist bei jeder Auszugslänge vorhanden
- Einstellbar: Materialdicke von 0,3 bis 1,2 mm
- Schonend: Rutschfeste GummifüÙe hinterlassen keine Katzer auf dem Blech



Art.-Nr.: 91750000

Art.-Nr.	Ausführung	Abmessungen	Gewicht	VE
91710000	Standard-Kanter	280 x 113 x 120 mm	1,7 kg	1
91711000	Standard-Kanter mit Handgriff	280 x 113 x 120 mm	1,8 kg	1
91750000	Maxi-Kanter 350 mit Handgriff	440 x 152 x 120 mm	2,7 kg	1

Teller-Kanter**Anwendung & Vorteile**

Umschlagbieger:
Kantet ein Blech von
90° auf 180°!

- Hoch: Kantet Bleche von 5 bis 25 mm um
- Einfach: Keine Einstellungen notwendig
- Gleitend: 3 Führungsrollen begleiten die Biegung



Art.-Nr.: 91730000

Teller-Kanter, doppelt**Anwendung & Vorteile**

Doppelter Umschlagbieger:
Doppelte Breite für eine
gleichmäßige Umkantung!

- Gleichmäßig: 6 Führungsrollen sorgen für eine gleichmäßige Umkantung von 90° auf 180°
- Hoch: Kantet Bleche von 5 bis 25 mm um
- Einfach: keine Einstellungen notwendig



Art.-Nr.: 91731000

Radien-Kanter**Anwendung & Vorteile**

Extrem schmaler Bieger:
Perfekt für Radien!

- Flexibel: Für Aufkantungen von 5 bis 50 mm
- Kraftvoll: Langer Handgriff für eine gute Kraftübertragung
- Schonend: Abgewinkelte obere Biegerolle für 100° Biegungen und zur Vermeidung von Kratzern



Art.-Nr.: 91740000

Art.-Nr.	Ausführung	Abmessungen	Gewicht	VE
91730000	Teller-Kanter	150 x 105 x 115 mm	1.0 kg	1
91731000	Teller-Kanter, doppelt	150 x 215 x 115 mm	2,1 kg	1
91740000	Radien-Kanter	210 x 65 x 105 mm	0.8 kg	1

Premium-Kanter, doppelt**Anwendung & Vorteile**

Breiter Bieger: Kanter mit doppelter Breite, 6 Führungsrollen und einer Aufkandhöhe von 200 mm!

- Gleichbleibend: Saubere gleichmäßige Aufkantung auch bei langen Blechen
- Verwindungssteif: 16 mm Hartchromstangen für Biegungen bis 1,2 mm
- Qualitativ: Verlängerte untere Biegerolle mit Abschrägung für ein besseres Biegeergebnis
- Einstellbar: Materialdicke von 0,3 bis 1,2 mm
- Schonend: Rutschfeste GummifüÙe hinterlassen keine Katzer auf dem Blech

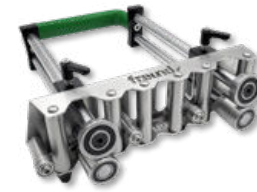

Art.-Nr.: 91760000

Maxi-Kanter 350, doppelt**Anwendung & Vorteile**

Breiter Maxi-Bieger: Kanter mit doppelter Breite, 6 Führungsrollen und einer Aufkandhöhe von 350 mm!

- Gleichbleibend: Saubere gleichmäßige Aufkantung auch bei langen Blechen
- Hoch: Enorme Aufkandhöhe von 350 mm bei hoher Präzision
- Verwindungssteif: 16 mm Hartchromstangen für Biegungen bis 1,2 mm
- Qualitativ: Verlängerte untere Biegerolle mit Abschrägung für ein besseres Biegeergebnis
- Einstellbar: Materialdicke von 0,3 bis 1,2 mm
- Schonend: Rutschfeste GummifüÙe hinterlassen keine Katzer auf dem Blech



Art.-Nr.: 91761000

Art.-Nr.	Ausführung	Abmessungen	Gewicht	VE
91760000	Premium-Kanter, doppelt	355 x 300 x 120 mm	4.0 kg	1
91761000	Maxi-Kanter 350, doppelt	500 x 300 x 120 mm	4.9 kg	1

Voller
Blick
**auf's
Blech**



UltraVision Falzzange 45°, durchg., Sichtfenster & Skala

Anwendung

Durchsichtiger Falzer: Für mehr Durchblick beim Biegen und Kanten von Blechen!

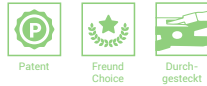

Vorteile & Komfort

- Revolutionär: Voller Blick auf das Blech, dank großem Biegefenster im Maul
- Schnell: Millimeterskala erlaubt genaueres Arbeiten ohne Anzeichnen
- Stark: Kein Spiel, kein Wackeln – mit durchgestecktem Gewerbe
- Ergonomisch: Neue Griffform passt sich der Hand optimal an – damit Du richtig zupacken kannst
- Leicht: Gewichtseinsparung durch Fensterausschnitt und U-Kanal im Griff
- Materialschonend: Durch abgerundete Kanten wird das Blech beim Biegen nicht beschädigt



Art.-Nr.: 01091160

Art.-Nr.	Ausführung	Einstecktiefe	Maulbreite	Gewicht	VE
01091140	UltraVision Falzzange 45°, Sichtfenster & Skala, durchg.	48 mm	40 mm	580 g	1
01091160	UltraVision Falzzange 45°, Sichtfenster & Skala, durchg.	48 mm	60 mm	630 g	1
01091180	UltraVision Falzzange 45°, Sichtfenster & Skala, durchg.	48 mm	80 mm	700 g	1



Weil Du mit ihr den Durchblick hast

Wir haben die Falzzange revolutioniert. Dabei tut sie das, was eine Falzzange tun muss, nur besser. Mit der neu konzipierten Falzzange mit Biegefenster im Maul kannst Du dem Blech beim Biegen zuschauen. Und noch besser – dank der eingelassenen Millimeterskala sparst Du Zeit beim Messen und Anzeichnen. Dabei öffnet und schließt die Falzzange dauerhaft ohne Spiel. Dafür sorgt das super starke, durchgesteckte Gewerbe der Griffe. Gefühlte Leichtigkeit auf allen Ebenen: Eingespartes Gewicht durch Biegefensterausschnitt im Zangenmaul und U-Kanal im ergonomischen Griff. Alles, was Deinen Job einfacher macht.

Neu

Nur einen Klick entfernt. Integrierte Klick-Funktion vom Produktbild zu unserem Webshop.



UltraVision Falzzange, gerade, durchgesteckt, Sichtfenster & Skala

Anwendung & Vorteile

Durchsichtiger Helfer: Für mehr Durchblick beim Biegen und Kanten von Blechen!

- Revolutionär: Voller Blick auf das Blech, dank großem Biegefenster im Maul
- Schnell: Millimeterskala erlaubt genaueres Arbeiten ohne Anzeichnen
- Ergonomisch: Neue Griffform passt sich der Hand optimal an – damit Du richtig zupacken kannst



Art.-Nr.: 01081160

UltraVision Falzzange 90°, durchgesteckt, Sichtfenster & Skala

Anwendung & Vorteile

Durchsichtiger Bieger: Für mehr Durchblick beim Biegen und Kanten von Blechen!

- Revolutionär: Voller Blick auf das Blech, dank großem Biegefenster im Maul
- Schnell: Millimeterskala erlaubt genaueres Arbeiten ohne Anzeichnen
- Ergonomisch: Neue Griffform passt sich der Hand optimal an – damit Du richtig zupacken kannst



Art.-Nr.: 01092260

Art.-Nr.	Ausführung	Einstecktiefe	Maulbreite	Gewicht	VE
01081140	UltraVision Falzzange, gerade, Sichtfenster & Skala, durchgesteckt	48 mm	40 mm	530 g	1
01081160	UltraVision Falzzange, gerade, Sichtfenster & Skala, durchgesteckt	48 mm	60 mm	680 g	1
01081180	UltraVision Falzzange, gerade, Sichtfenster & Skala, durchgesteckt	64 mm	80 mm	880 g	1
01092240	UltraVision Falzzange 90°, Sichtfenster & Skala, durchg.	54 mm	40 mm	580 g	1
01092260	UltraVision Falzzange 90°, Sichtfenster & Skala, durchg.	58 mm	60 mm	730 g	1
01092280	UltraVision Falzzange 90°, Sichtfenster & Skala, durchg.	68 mm	80 mm	780 g	1

Falzzange, 45° gebogen, Gewerbe eingelegt

Anwendung

Flinker Falzer: Fürs Biegen und Kanten von Blechen!



Vorteile & Komfort

- Praktisch: 45° gebogen
- Materialschonend: Blech wird beim Biegen durchs Zangenmaul nicht beschädigt
- Ergonomisch: Die grünen, tauchisolierten Griffe liegen gut in Deiner Hand
- Komfortabel: Das eingelegte Gewerbe ist sehr leichtgängig
- Langlebig: Hochwertig geschmiedeter Werkzeugstahl



Art.-Nr.: 01090060

Art.-Nr.	Ausführung	Einstecktiefe	Maulbreite	Gewicht	VE
01090040	Falzzange, 45° gebogen, Gewerbe eingelegt	48 mm	40 mm	600 g	1
01090060	Falzzange, 45° gebogen, Gewerbe eingelegt	48 mm	60 mm	650 g	1
01090080	Falzzange, 45° gebogen, Gewerbe eingelegt	48 mm	80 mm	720 g	1



Weil jeder mal Kante zeigen muss

Für exakte Erstellungen von Kanten ist diese 45° gebogene Falzzange mit eingelegtem Gewerbe prädestiniert. Denn durch ihre gebogene Form biegst und kantest Du mühelos Bleche. Besonders komfortabel: Die Zangenbacken schließen perfekt parallel und die Kanten des Zangenkopfes verlaufen sehr gerade – sie sind aber nicht scharf.

Falzzange, gerade, Gewerbe eingelegt

Anwendung & Vorteile

Komfortabler Helfer: Fürs Biegen und Kanten von Blechen!

- Präzise: Akkurate Kantungen dank sauber gearbeitetem Zangenmaul
- Exakt: Die Zangenbacken schließen perfekt parallel
- Ergonomisch: Die grünen, tauchisolierten Griffe liegen gut in Deiner Hand



Art.-Nr.: 01080040

Falzzange, 90° gebogen, Gewerbe eingelegt

Anwendung & Vorteile

Handlicher Falzer: Fürs Biegen und Kanten von Blechen!

- Praktisch: 90° gebogene Zange
- Komfortabel: Das eingelegte Gewerbe ist sehr leichtgängig
- Langlebig: Hochwertig geschmiedeter Werkzeugstahl



Art.-Nr.: 01092040

Rolltasche mit Falzzangen

Anwendung & Vorteile

Perfektes Set: Fürs Biegen und Kanten von Blechen!

- Komplett: Alle drei 60er Falzzangen zusammen: Gerade, 45° gebogen und 90° gebogen
- Verpackt: Hochwertige Rolltasche mit Verschluss



Art.-Nr.: 04670058

Art.-Nr.	Ausführung	Einstecktiefe	Maulbreite	Gewicht	VE
01080040	Falzzange, gerade, Gewerbe eingelegt	48 mm	40 mm	550 g	1
01080060	Falzzange, gerade, Gewerbe eingelegt	48 mm	60 mm	700 g	1
01080080	Falzzange, gerade, Gewerbe eingelegt	64 mm	80 mm	900 g	1
01092040	Falzzange, 90° gebogen, Gewerbe eingelegt	54 mm	40 mm	600 g	1
01092060	Falzzange, 90° gebogen, Gewerbe eingelegt	58 mm	60 mm	750 g	1
01092080	Falzzange, 90° gebogen, Gewerbe eingelegt	68 mm	80 mm	1.0 kg	1
04670058	Rolltasche mit Falzzange			2,3 kg	1

Set besteht aus:

1 X 01080060 Falzzange, gerade, 1 x 01090060 Falzzange, gebogen 45°, 1 x 01092060 Falzzange, gebogen 90°

Breitfalzzange, gerade, Gewerbe eingelegt

Anwendung & Vorteile

Breiter Falzer:
Fürs Biegen und Kanten von Blechen!

- Perfekt: 100 mm breites Zangenmaul
- Materialschonend: Blech wird beim Biegen durchs Zangenmaul nicht beschädigt
- Komfortabel: Das eingelegte Gewerbe ist sehr leichtgängig und hat eine hohe Lebensdauer



Eingelegt



Art.-Nr.: 01080101

Breitfalzzange, gerade, Gewerbe eingelegt

Anwendung & Vorteile

Komfortabler Helfer:
Fürs Biegen und Kanten von Blechen!

- Präzise: Akkurate Kantungen dank sauberem Zangenmaul
- Exakt: Die Zangenbacken schließen perfekt parallel
- Ergonomisch: Die grünen, tauchisolierten Griffe liegen gut in Deiner Hand



Eingelegt



Art.-Nr.: 01080100

Breitfalzzange, 45° gebogen, Gewerbe eingelegt

Anwendung & Vorteile

Präziser Gehilfe:
Fürs Biegen und Kanten von Blechen!

- Perfekt: 100 mm breites Zangenmaul und 45° gebogen
- Komfortabel: Das eingelegte Gewerbe ist sehr leichtgängig und hat eine hohe Lebensdauer
- Langlebig: Hochwertig geschmiedeter Werkzeugstahl



Eingelegt



Art.-Nr.: 01090100

Art.-Nr.	Ausführung	Einstecktiefe	Maulbreite	Gewicht	VE
01080101	Breitfalzzange, gerade, Gewerbe eingelegt	58 mm	100 mm	870 g	1
01080100	Breitfalzzange, gerade, Gewerbe eingelegt	65 mm	100 mm	1,1 kg	1
01090100	Breitfalzzange, 45° gebogen, Gewerbe eingelegt	68 mm	100 mm	1,1 kg	1

Mini-Falzzange, 45° gebogen, Gewerbe eingelegt

Anwendung

Präziser Gehilfe: Biegt und kantet Bleche!



Eingelegt

Vorteile & Komfort

- Praktisch: 45° gebogene Zange
- Filigran: Biegt und kantet Bleche dort, wo andere nicht hinkommen
- Klein und handlich: Passt perfekt in die Taschen Deiner Arbeitskleidung
- Präzise: Akkurate Kantungen dank sauberem Zangenmaul
- Ergonomisch: Die grünen, tauchisolierten Griffe liegen gut in Deiner Hand
- Exakt: Die Zangenbacken schließen perfekt parallel



Art.-Nr.: 01090022

Art.-Nr.	Ausführung	Einstecktiefe	Maulbreite	Gewicht	VE
01090022	Mini-Falzzange, 45° gebogen, Gewerbe eingelegt	28 mm	22 mm	220 g	1



Weil mini ganz groß sein kann

Detaillierte Blecharbeiten sind bei Deinem Projekt gefragt? Dann ist die Mini-Falzzange in 45° gebogen und eingelegtem Gewerbe Dein optimaler Helfer. Sie ist nicht für das Grobe, sondern die kleine handliche Ergänzung, um das Gesamtwerk filigran zu vollenden. Durch ihre gebogene Form biegt und kantet sie mühelos Bleche dort, wo andere niemals hinkommen.

Mini-Falzzange, gerade, Gewerbe eingelegt

Anwendung & Vorteile

Handlicher Helfer:
Biegt und kantet Blechen!

- Filigran: Biegt und kantet Bleche dort, wo andere nicht hinkommen
- Klein und handlich: Passt perfekt in die Taschen Deiner Arbeitskleidung
- Präzise: Akkurate Kanten dann sauber gearbeitetem Zangenmaul



Eingelegt



Art.-Nr.: 01080022

Falzzange, gerade, durchgesteckt

Anwendung & Vorteile

Gerader Falzer:
Fürs Biegen und Kanten von Blechen!

- Komfortabel: Das durchgesteckte Gewerbe ist sehr leichtgängig und hat eine hohe Lebensdauer
- Langlebig: Hochwertig geschmiedeter Werkzeugstahl
- Materialschonend: Blech wird beim Biegen durchs Zangenmaul nicht beschädigt



Durchgesteckt



Art.-Nr.: 01081060

Falzzange, 45° gebogen, durchgesteckt

Anwendung & Vorteile

Genialer Falzer:
Fürs Biegen und Kanten von Blechen!

- Praktisch: 45° gebogene Zange
- Komfortabel: Das durchgesteckte Gewerbe ist sehr leichtgängig und hat eine hohe Lebensdauer
- Langlebig: Hochwertig geschmiedeter Werkzeugstahl



Durchgesteckt



Art.-Nr.: 01091060

Art.-Nr.	Ausführung	Einstecktiefe	Maulbreite	Gewicht	VE
01080022	Mini-Falzzange, gerade, Gewerbe eingelegt	32 mm	22 mm	200 g	1
01081040	Falzzange, gerade, durchgesteckt	48 mm	40 mm	550 g	1
01081060	Falzzange, gerade, durchgesteckt	48 mm	60 mm	700 g	1
01081080	Falzzange, gerade, durchgesteckt	64 mm	80 mm	900 g	1
01091040	Falzzange, 45° gebogen, durchgesteckt	48 mm	40 mm	600 g	1
01091060	Falzzange, 45° gebogen, durchgesteckt	48 mm	60 mm	750 g	1
01091080	Falzzange, 45° gebogen, durchgesteckt	48 mm	80 mm	925 g	1

Falzzange, 90° gebogen, durchgesteckt

Anwendung & Vorteile

Komfortabler Falzer:
Fürs Biegen und Kanten von Blechen!

- Praktisch: 90° gebogene Zange
- Komfortabel: Das durchgesteckte Gewerbe ist sehr leichtgängig und hat eine hohe Lebensdauer
- Langlebig: Hochwertig geschmiedeter Werkzeugstahl



Durchgesteckt



Art.-Nr.: 01092160

Edelstahl Falzzange, gerade, Gewerbe eingelegt

Anwendung & Vorteile

Gerader Former:
Fürs Biegen und Kanten von Edelstahlblechen!

- Rostfrei: Für die Erstellung von Edelstahldächern
- Präzise: Akkurate Kanten dank sauber gearbeitetem Zangenmaul
- Exakt: Die Zangenbacken schließen perfekt parallel



Eingelegt



Art.-Nr.: 01080061

Edelstahl Falzzange, 45° gebogen, Gewerbe eingelegt

Anwendung & Vorteile

Gebogener Former:
Fürs Biegen und Kanten von Edelstahlblechen!

- Rostfrei: Für die Erstellung von Edelstahldächern
- Praktisch: 45° gebogen
- Materialschonend: Blech wird beim Biegen durchs Zangenmaul nicht beschädigt



Eingelegt



Art.-Nr.: 01090061

Art.-Nr.	Ausführung	Einstecktiefe	Maulbreite	Gewicht	VE
01092160	Falzzange, 90° gebogen, durchgesteckt	58 mm	60 mm	750 g	1
01080061	Edelstahl Falzzange, gerade, Gewerbe eingelegt	47 mm	60 mm	550 g	1
01090061	Edelstahl Falzzange, 45° gebogen, Gewerbe eingelegt	48 mm	60 mm	605 g	1

Quetschfalzzange, gerade, durchgesteckt

Anwendung

Flacher Macher: Fürs Biegen von hohen Falzen und Quetschfalzen!



Vorteile & Komfort

- Kraftsparend: Dank der langen Zangengriffe
- Komfortabel: Das durchgesteckte Gewerbe ist sehr leichtgängig und hat eine hohe Lebensdauer
- Praktisch: Besonders hohe Einstecktiefe von 80 mm
- Materialschonend: Blech wird beim Biegen durchs Zangenmaul nicht beschädigt
- Handlich: Die grünen, tauchisolierten Griffe liegen optimal in der Hand
- Akkurat: Feine Kantungen dank sauber gearbeitetem Zangenmaul
- Langlebig: Hochwertig geschmiedeter Werkzeugstahl



Art.-Nr.: 01100080

Art.-Nr.	Ausführung	Einstecktiefe	Maulbreite	Gewicht	VE
01100080	Quetschfalzzange, gerade, durchgesteckt	80 mm	80 mm	820 g	1

Weil Quetschfalze einen Spezialisten brauchen

Mit dieser Falzzange erledigst Du nicht nur exakte Blecharbeiten, sondern bist mit der hohen Einstecktiefe auch noch äußerst flexibel. Höhere Falze und Quetschfalze sind mit dieser Zange für Dich ab sofort kein Hindernis mehr. Die Zangenbacken schließen perfekt parallel und verbiegen das Blech problemlos und exakt. Für hohen und sicheren Arbeitskomfort.

Quetschfalzzange, gerade, Gewerbe eingelegt

Anwendung

Flacher Macher: Fürs Biegen von hohen Falzen und Quetschfalzen!



Vorteile & Komfort

- Leicht: Dank der neuen, kurzen Zangenform
- Praktisch: Besonders hohe Einstecktiefe von 80 mm
- Materialschonend: Blech wird beim Biegen durchs Zangenmaul nicht beschädigt
- Handlich und wendig: Die grünen, tauchisolierten, kurzen Griffe liegen optimal in der Hand
- Komfortabel: Das Gewerbe ist sehr leichtgängig und hat eine hohe Lebensdauer
- Akkurat: Feine Kantungen dank sauber gearbeitetem Zangenmaul
- Langlebig: Hochwertig geschmiedeter Werkzeugstahl



Art.-Nr.: 01100081

Art.-Nr.	Ausführung	Einstecktiefe	Maulbreite	Gewicht	VE
01100081	 Quetschfalzzange, gerade, Gewerbe eingelegt	80 mm	80 mm	800 g	1

Eck-Falzzange, Gewerbe eingelegt

Anwendung & Vorteile

Perfekter Eckenfalzer:
Für Falzungen bis in die kleinste Ecke!

- Eckig: Für Falzungen bis in die Ecke
- Präzise: Akkurate Kantungen dank sauber gearbeitetem Zangenmaul
- Flächig: Die Zangenbacken verlaufen vollflächig parallel
- Exakt: Biegt mit der Fläche und nicht mit der Kante



Art.-Nr.: 01170060

Rundfalzzange, 45° gebogen, Gewerbe eingelegt

Anwendung & Vorteile

Kleinsten Falzer:
Fürs Biegen und Kantet von rundlaufenden Falzen!

- Praktisch: 18 mm breit und 45° gebogen
- Filigran: Biegt und kantet Bleche dort, wo andere nicht hinkommen
- Klein und handlich: Passt perfekt in die Taschen Deiner Arbeitskleidung



Art.-Nr.: 01094018

Falzaufbiegezange, Gewerbe eingelegt

Anwendung & Vorteile

Aufgeschlossener Kollege:
Zum Öffnen von Stehfalzen!

- Sauber: Schonende Öffnung der Scharen
- Komfortabel: Das aufgelegte Gewerbe ist sehr leichtgängig
- Handling: Die tauchisolierten Griffe liegen optimal in Deiner Hand



Art.-Nr.: 01070250

Art.-Nr.	Ausführung	Einstecktiefe	Maulbreite	Gewicht	VE
01170060	Eck-Falzzange, Gewerbe eingelegt	66 mm	60 mm	1,2 kg	1
01094018	Rundfalzzange, 45° gebogen, Gewerbe eingelegt	42 mm	18 mm	500 g	1
01070250	Falzaufbiegezange, Gewerbe eingelegt		30 mm	450 g	1

Flachzange, Gewerbe eingelegt

Anwendung & Vorteile

Flacher Helfer:
Bei Blecharbeiten unverzichtbar!

- Griffig: Zangenmaul mit Riffelung
- Komfortabel: Tauchisolierte Griffe
- Exakt: Die Zangenbacken schließen parallel



Art.-Nr.: 01370240

Rundzange, Gewerbe eingelegt

Anwendung & Vorteile

Runder Helfer:
Unverzichtbar für die Herstellung von Ecken!

- Griffig: Zangenmaul mit Riffelung
- Komfortabel: Tauchisolierte Griffe
- Exakt: Die Zangenbacken schließen parallel



Art.-Nr.: 01360240

Art.-Nr.	Ausführung	Einstecktiefe	Abmessungen	Gewicht	VE
01370240	Flachzange, Gewerbe eingelegt	50 mm	240 mm	440 g	1
01360240	Rundzange, Gewerbe eingelegt	65 mm	240 mm	420 g	1

Falzzange, gerade, hebelübersetzt

Anwendung & Vorteile

Extrem breiter Bieger:
Dank Hebelübersetzung bis 150 mm Breite!

- Perfekt: Besonders große Arbeitsbreite
- Leichtgängig: Integrierte Hebelübersetzung mit Selbstöffnung
- Akkurat: Sauber gearbeitetes Zangenmaul für perfekte Kantungen
- Wählbar: 2 unterschiedliche Arbeitsbreiten erhältlich: 80 mm und 150 mm



Art.-Nr.: 01080150

Falzzange, gebogen, hebelübersetzt

Anwendung & Vorteile

Breiter Bieger:
Dank Hebelübersetzung 80 mm Breite!

- Ergonomisch: Gebogene Form und 2K-Softgriffe
- Haftend: Backen mit V-Kerben
- Leichtgängig: Hebelübersetzung und selbstöffnend
- Breit: Arbeitsbreite von 80 mm



Art.-Nr.: 01093080

Handabkanter, 108 HK

Anwendung & Vorteile

Komfortabler Kanter:
Abkanten und Falzen von Blechen ohne Anzeichen!

- Einstellbar: Verstellbarer Tiefenanschlag von 7 mm bis 25 mm
- Abwinkelnd: Einstellbarer Kantwinkel durch verstellbaren Anschlag im Griff
- Umliegend: Komplettes Umliegen der Kantung durch Schlagfunktion des Zangenkopfes



Art.-Nr.: 91110000

Art.-Nr.	Ausführung	Einstecktiefe	Maulbreite	Gewicht	VE
01083080	Falzzange, gerade, hebelübersetzt	32 mm	80 mm	600 g	1
01080150	Falzzange, gerade, hebelübersetzt	32 mm	150 mm	800 g	1
01093080	Falzzange, gebogen, hebelübersetzt	32 mm	80 mm	650 g	1
91110000	Handabkanter, 108 HK		650 mm	800 g	1

Deckzange, gerade, Gewerbe eingelegt

Anwendung

Variabler Vollender: Fürs Biegen und Kanten von bereits verlegten Blechscharen!



Vorteile & Komfort

- Langlebig: Hochwertig geschmiedeter Werkzeugstahl
- Ergonomisch: Lange Zangengriffe erleichtern das Arbeiten im Stehen
- Flexibel: Große Arbeitsbreite (120 mm - 200 mm) und Einstecktiefe (120 mm - 170 mm)
- Materialschonend: Blech wird beim Biegen durchs Zangenmaul nicht beschädigt
- Einfach: Die Griffenden sind an beiden Seiten abgerundet für leichtes Biegen



Art.-Nr.: 01141180

Art.-Nr.	Ausführung	Einstecktiefe	Maulbreite	Gewicht	VE
01141120	Deckzange, gerade, Gewerbe eingelegt	120 mm	120 mm	1,9 kg	1
01141140	Deckzange, gerade, Gewerbe eingelegt	120 mm	140 mm	2,0 kg	1
01141160	Deckzange, gerade, Gewerbe eingelegt	170 mm	160 mm	2,5 kg	1
01141180	Deckzange, gerade, Gewerbe eingelegt	170 mm	180 mm	2,6 kg	1
01141200	Deckzange, gerade, Gewerbe eingelegt	170 mm	200 mm	2,7 kg	1

Weil am Ende passen muss

Und dafür ist diese eingelegte Deckzange genau richtig. Besonders komfortabel: Die Zangenbacken schließen perfekt parallel, und die Kanten des Zangenkopfes verlaufen sehr gerade – sie sind aber nicht scharf.

Deckzange, 45° gebogen, Gewerbe eingelegt

Anwendung & Vorteile

Gebogener Former:
Fürs Kanten von bereits verlegten Blechscharen!

- Praktisch: 45° gebogen und dadurch besonders ergonomisch
- Langlebig: Hochwertig geschmiedeter Werkzeugstahl
- Wählbar: Große Auswahl verschiedener Modelle: Arbeitsbreite (120 mm - 200 mm) und Einstecktiefe (80 - 130 mm)



Eingelegt



Art.-Nr.: 01161120

Deckzange, abgechrägt

Anwendung & Vorteile

Praktischer Eckenformer:
Für Ecken bei bereits verlegten Blechscharen!

- Zusätzlich: 45° abgechrägte Backen zur Bearbeitung von Ecken
- Großartig: Große Arbeitsbreite (180 mm) und Einstecktiefe (175 mm)
- Materialschonend: Blech wird beim Biegen durchs Zangenmaul nicht beschädigt



Eingelegt



Durchgesteckt



Art.-Nr.: 01140181

Art.-Nr.	Ausführung	Einstecktiefe	Maulbreite	Gewicht	VE
01161120	Deckzange, 45° gebogen, Gewerbe eingelegt	80 mm	120 mm	2,9 kg	1
01161140	Deckzange, 45° gebogen, Gewerbe eingelegt	80 mm	140 mm	3,0 kg	1
01161160	Deckzange, 45° gebogen, Gewerbe eingelegt	130 mm	160 mm	3,1 kg	1
01161180	Deckzange, 45° gebogen, Gewerbe eingelegt	130 mm	180 mm	3,2 kg	1
01161200	Deckzange, 45° gebogen, Gewerbe eingelegt	130 mm	200 mm	3,3 kg	1
01141181	Deckzange, abgechrägt, Gewerbe eingelegt	175 mm	180 mm	3,1 kg	1
01140181	Deckzange, abgechrägt, durchgesteckt	175 mm	180 mm	3,4 kg	1

Deckzange, gerade, durchgesteckt

Anwendung & Vorteile

Gerader Former:
Fürs Kanten von bereits verlegten Scharen!

- Komfortabel: Das durchgesteckte Gewerbe ist sehr leichtgängig und hat eine hohe Lebensdauer
- Langlebig: Hochwertig geschmiedeter Werkzeugstahl
- Wählbar: Große Auswahl: Arbeitsbreite (120 - 200 mm) und Einstecktiefe (130 - 160 mm)



Durchgesteckt



Art.-Nr.: 01140120

Deckzange, 45° gebogen, durchgesteckt

Anwendung & Vorteile

Gebogener Vollender:
Fürs Kanten von bereits verlegten Scharen!

- Vielseitig: 45° gebogene Zange
- Langlebig: Hochwertig geschmiedeter Werkzeugstahl und durchgestecktes Gewerbe
- Materialschonend: Blech wird beim Biegen durchs Zangenmaul nicht beschädigt



Durchgesteckt



Art.-Nr.: 01160140

Art.-Nr.	Ausführung	Einstecktiefe	Maulbreite	Gewicht	VE
01140120	Deckzange, gerade, durchgesteckt	130 mm	120 mm	2,9 kg	1
01140140	Deckzange, gerade, durchgesteckt	130 mm	140 mm	3,0 kg	1
01140160	Deckzange, gerade, durchgesteckt	160 mm	160 mm	3,0 kg	1
01140180	Deckzange, gerade, durchgesteckt	160 mm	180 mm	3,2 kg	1
01140200	Deckzange, gerade, durchgesteckt	160 mm	200 mm	3,3 kg	1
01160140	Deckzange, 45° gebogen, durchgesteckt	90 mm	140 mm	2,0 kg	1
01160160	Deckzange, 45° gebogen, durchgesteckt	120 mm	160 mm	2,9 kg	1
01160180	Deckzange, 45° gebogen, durchgesteckt	120 mm	180 mm	3,0 kg	1
01160200	Deckzange, 45° gebogen, durchgesteckt	120 mm	200 mm	3,2 kg	1

Ausklingschere 35

Anwendung

Schlauer Vereinfacher: Schneidet abgerundete Profileinschnitte in Bleche mit 3 Millimeter Breite!

Vorteile & Komfort

- Zeitsparend: Abgerundetes Schnittende macht zusätzliche Lochung überflüssig und verhindert ein Einreißen des Bleches
- Flexibel: Die besonders lange Ausklingung von 35 mm Länge kann endlos fortgeführt werden
- Langlebig: Verschlusshebel schützt die Schneide
- Komfortabel: Werkzeugwechsel ist nicht nötig
- Ergonomisch: Tauchisolierte Griffe liegen optimal in der Hand
- Kraftsparend: Die langen Hebelgriffe verringern den Kraftaufwand, die robuste Rückholfeder erleichtert Deine Arbeit



Art.-Nr.: 00371000

Art.-Nr.	Ausführung	Abmessungen	Gewicht	VE
00371000	Ausklingschere für 35 x 3 mm Ausklingschnitt	300 x 650 mm	530 g	1



Weil ein Schritt schneller geht als drei

Die Ausklingschere erledigt die Profileinschnitte und die Lochung in einem. Also brauchst Du dafür nur noch dieses eine Werkzeug. Zum Beispiel bei Pfannecken für den Wandanschluss der Winkel- oder Doppelfalzung. Du kannst den Schnitt übrigens endlos fortführen.

Langlochzange, hebelübersetzt

Anwendung & Vorteile

Langer Stanzer: Erstellt Langlöcher in verschiedene Bleche!

- Lang: Erstellt Langlöcher von 3 mm x 15 mm
- Begrenzend: Verstellbarer Anschlag von 9 mm bis 21 mm
- Stark: Stanzt Aluminium und Zink bis 0,8 mm und Kunststoff bis 1 mm
- Leichtgängig: Dank integrierter Hebelübersetzung



Art.-Nr.: 00360020

Lochzange, hebelübersetzt

Anwendung & Vorteile

Kräftiger Stanzer: Erstellt runde Löcher in verschiedenen Blechen!

- Auswechselbar: Mit verschiedenen Stanzen: 3,3 mm, 4,1 mm, 4,9 mm und 6,2 mm
- Begrenzend: Verstellbarer Tiefenanschlag bis 43 mm einstellbar
- Messbar: Genaue Skalierung
- Übersetzt: Hebelübersetzung – erzeugt eine Kraft von 740 kg



Art.-Nr.: 00360010

Kerbzange mit 2K-Softgriff

Anwendung & Vorteile

Dreieckiger Stanzer: Erstellt saubere V-Kerben!

- Universell: Für Blechstärken von 0,48 bis 0,71 mm
- Tief: Einstecktiefe von 25 mm
- Dreieckig: Schneidet saubere 30° V-Kerben
- Komfortabel: 2K-Softgriff für ein angenehmes Handling



Art.-Nr.: 00370025

Art.-Nr.	Ausführung	Abmessungen	Gewicht	VE
00360020	Langlochzange, hebelübersetzt	310 mm	825 g	1
00360010	Lochzange, hebelübersetzt	270 mm	965 g	1
Stanze:	Ø 3,3 mm	Ø 4.1 mm	Ø 4.9 mm	Ø 6.2 mm
Eisenbleche	1,5 mm	1,5 mm	1,2 mm	0,8 mm
Edelstahl	1,2 mm	1 mm	0,8 mm	0,5 mm
Aluminium	3 mm	2 mm	2 mm	1,5 mm
00370025	Ausklingschere mit 2K-Softgriff	215 mm	450 g	1

Falz-Gripzange mit PVC-Schutz

Anwendung

Flexibler Festmacher: Klemmt und fixiert profilierte Blechscharen und glatte Bleche!



Vorteile & Komfort

- Schonend: Schützt Blechoberflächen mit flexiblen und abnehmbaren PVC-Überzügen
- Erstklassig: Fühlbare Qualität, dank der hochwertigen Verarbeitung trotz vieler beweglicher Bauteile
- Präzise: Fixiert Scharen exakt an der Falzoberkante – dank definiertem Klemmbereich der Maulspitzen
- Flexibel: Die Rändel-Grip-Schraube mit Innensechskant lässt sich komfortabel verstellen – fürs dauerhafte Fixieren der Bleche
- Einfach: Ruckzuck öffnen und schließen dank Grip-Schnellverschluss
- Universell: Der Klemmbereich geht bis 30 mm



Art.-Nr.: 01332000

Art.-Nr.	Ausführung	Abmessungen	Gewicht	VE
01332000	Falz-Gripzange mit PVC-Schutz, Klemmbereich 30 mm	225 x 70 mm	650 g	1
Ersatzteil:				
01332001	PVC-Ersatz-Schutz, 2-teilig		10 g	1



Weil fest auch schonend sein kann

Die Kunststoffbeschichtung der Grip-Backen schont die Oberfläche. Die Scharen fixierst Du mühelos an der Oberkante der Falz – dadurch bleibt der Dehnungsbereich erhalten. Mit seiner rutschhemmenden Beschichtung aus weichem PVC ist das Werkzeug für jede Falz geeignet. Und langlebig. Dank der eingebrannten Pulverbeschichtung.

Breitmaul-Gripzange mit PVC-Schutz

Anwendung & Vorteile

Genialer Gripmaster: Klemmt und fixiert Baustoffe mühelos!

- Perfekt: Sorgt für perfekten Halt auf feinen und groben Flächen
- Verschleißfest: Hochwertiger Werkzeugstahl mit induktiv gehärteten Gripflächen
- Flexibel: Die Rändel-Grip-Schraube mit Innensechskant lässt sich leichtgängig und komfortabel verstellen – fürs dauerhafte Fixieren der Bleche



Art.-Nr.: 01331000

Langbeck-Gripzange

Anwendung & Vorteile

Schmalere Gripmaster: Klemmt und fixiert Baustoffe mühelos!

- Schmal: Besonders geeignet für schmal zulaufende Stellen
- Verschleißfest: Hochwertiger Werkzeugstahl mit induktiv gehärteten Gripflächen
- Flexibel: Die Rändel-Grip-Schraube mit Innensechskant lässt sich leichtgängig und komfortabel verstellen
- Praktisch: Mit Drahtabschneider



Art.-Nr.: 01334000

Universal-Klempnerzange

Anwendung & Vorteile

- Komfortabel: Mit tauchisolierten Griffen
- Langlebig: Hochwertige Schmiedeteile
- Genau: Präzise geschliffenes Zangenmaul



Art.-Nr.: 01071300

Art.-Nr.	Ausführung	Abmessungen	Gewicht	VE
01331000	Breitmaul-Gripzange mit PVC-Schutz, Maulbreite 80 mm	200 mm	460 g	1
Ersatzteil:				
01331001	PVC-Ersatz-Schutz, 2-teilig		8 g	1
01334000	Langbeck-Gripzange	165 mm	100 g	1
01071300	Universal-Klempnerzange	300 mm	600 g	1

Gripzange, gebogene Backen

Anwendung

Genialer Gripmeister: Klemmt und fixiert verschiedenste Baustoffe mühelos!



Vorteile & Komfort

- Perfekt: Sorgt für perfekten Halt auf feinen und groben Flächen
- Verschleißfest: Hochwertiger Werkzeugstahl mit induktiv gehärteten Gripflächen
- Flexibel: Die Rändel-Grip-Schraube mit Innensechskant lässt sich leichtgängig und komfortabel verstellen – fürs dauerhafte Fixieren der Bleche
- Einfach: Ruckzuck öffnen und schließen dank Grip-Schnellverschluss
- Langlebig: Dank der eingebrannten Pulverbeschichtung
- Qualitativ: Dauerhaft leichtgängige Mechanik macht die Verarbeitung fühlbar



Art.-Nr.: 01330175

Art.-Nr.	Ausführung	Abmessungen	Gewicht	VE
01330100	Gripzange, gebogene Backen, Klemmbereich 0 - 50 mm	145 x 40 mm	150 g	1
01330175	Gripzange, gebogene Backen, Klemmbereich 0 - 55 mm	175 x 55 mm	360 g	1
01330250	Gripzange, gebogene Backen, Klemmbereich 0 - 60 mm	225 x 65 mm	550 g	1

Weil Du keine halben Sachen machst

Richtig fest und zugleich echt schnell? Genau so. Die Gripzange öffnest und schließt Du ganz einfach. Und fixierst mit ihr alle Materialien mit einer Klemmbreite von bis zu 60 Millimetern. Sicher und dauerhaft. Apropos: Von Deiner Zange hast Du dank Pulverbeschichtung richtig lange etwas.

Mini-Wasserpumpenzange

Anwendung

Handlicher Helfer: Löst oder fixiert Werkstücke komfortabel und universell!

Vorteile & Komfort

- Präzise: Die Rillen im Zangenkopf greifen optimal ineinander
- Variabel: Die Maulgröße lässt sich schnell, leicht und sicher arretieren
- Exakt: Der Verstellmechanismus ist hochpräzise gefräst
- Ergonomisch: Der Griff in Wellenform



Art.-Nr.: 01653000

Art.-Nr.	Ausführung	Abmessungen	Gewicht	VE
01653000	Mini-Wasserpumpenzange, Klemmbereich 44 - 68 mm	170 x 44 mm	170 g	1



Weil ein Master guten Grip braucht

Dieser kompakte, stabile, langlebige Begleiter für alle Fälle hat ihn, den Grip. Er braucht kaum Platz und stört nie – weder im Werkzeugkoffer noch in der Arbeitshose. Dabei liegt die Zange optimal in Deiner Hand. Und dank der Mini-Ausführung kommst Du besonders gut an enge Stellen.

Wasserpumpenzange

Anwendung & Vorteile

Praktisches Allround-Talent:
Hält und greift zuverlässig!

- Präzise: Die Rillen im Zangenkopf greifen optimal ineinander
- Variabel: Die Maulgröße lässt sich schnell, leicht und sicher arretieren
- Exakt: Der Verstellmechanismus ist hochpräzise gefräst
- Ergonomisch: Der Griff in Wellenform



Art.-Nr.: 01650000

Wasserpumpenzange

Anwendung & Vorteile

Komfortables Allround-Talent:
Hält und greift zuverlässig!

- Ergonomisch: Du hast die Wahl: 2K-Softgriff oder tauchisolierter Griff
- Präzise: Die Rillen im Zangenkopf greifen optimal ineinander
- Variabel: Die Maulgröße lässt sich schnell, leicht und sicher arretieren
- Exakt: Der Verstellmechanismus ist hochpräzise gefräst



Art.-Nr.: 01652000

Rabitzzange

Anwendung & Vorteile

Universeller Allrounder:
Zum Verdrillen und Schneiden von Bindedraht!

- Hochwertig: Geschmiedeter Werkzeugstahl
- Hart: Schneiden induktiv gehärtet
- Glänzend: Kopf poliert
- Wählbar: Es sind 2 Größen verfügbar



Art.-Nr.: 01660220

Art.-Nr.	Ausführung	Abmessungen	Gewicht	VE
01650000	Wasserpumpenzange	240 mm	290 g	1
01651000	Wasserpumpenzange, tauchisoliert	240 mm	300 g	1
01652000	Wasserpumpenzange, 2K-Softgriff	240 mm	335 g	1
01660220	Rabitzzange	225 mm	325 g	1
01660250	Rabitzzange	250 mm	390 g	1



Mit dem flexiblen Festmacher alles im Griff

Winkeldoppelfalzer mit PVC-Backen

Anwendung

Praktischer Mehrmacher: Schließt Winkelstehfalz, erstellt Doppelstehfalz!



Vorteile & Komfort

- Flexibel: Präzise gefertigte PVC-Backen machen beide Falz-Arbeitsgänge mit nur einem Werkzeug möglich
- Schonend: PVC-Backen schützen die Oberfläche
- Dauerhaft: PVC-Backen sind langlebig und auswechselbar
- Komfortabel und schnell: Kein Werkzeugwechsel beim Doppelstehfalz nötig
- Kraftsparend: Hebelmechanik erleichtert das Arbeiten



Art.-Nr.: 92170000

Art.-Nr.	Ausführung	Abmessungen	Gewicht	VE
92170000	Winkeldoppelfalzer mit PVC-Backen, Arbeitsbreite 220 mm	490 x 220 mm	2,4 kg	1
Ersatzteile:				
92170001	Ersatzbacken PVC	220 mm	200 g	1



Weil doppelt besser hält

Die komplette Falzherstellung erledigst Du mit nur einem Werkzeug. Erst den Winkelstehfalz schließen, dann den Doppelstehfalz erstellen. Dabei schützt Du ganz einfach die Oberfläche. Und vor allem beschichtete Materialien. Dank der integrierten PVC-Backen mit einer Arbeitsbreite von 220 mm.

Praktischer Mehrmacher

Winkelfalz schließen

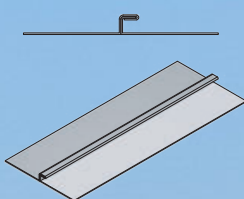

Doppelfalz erstellen

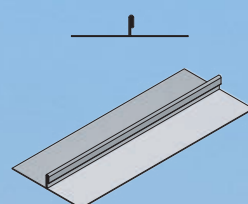

Traufenschließer mit PVC-Backen

Anwendung

Konsequenter Dichtmacher:
Schließt vorbereitete Traufenkanten!



Vorteile & Komfort

- Schonend: PVC-Backen schützen die Oberfläche
- Komfortabel: Schließt die Traufenkantung einfach und schnell
- Ergonomisch: Hebelgriffe liegen optimal in Deiner Hand
- Dauerhaft: PVC-Backen sind langlebig und auswechselbar
- Kraftsparend: Hebelmechanik erleichtert das Arbeiten



Art.-Nr.: 92080000

Art.-Nr.	Ausführung	Abmessungen	Gewicht	VE
92080000	Traufenschließer mit PVC-Backen, Arbeitsbreite 220 mm	400 x 220 mm	2,2 kg	1
Ersatzteile:				
92080001	Ersatzbacken PVC	215 mm	125 g	1



Weil ein guter Abschluss zählt

Das bekommst Du mit unserem Traufenschließer mit PVC Backen hin! Dank des PVC Überzugs schont der Traufenschließer die Oberfläche des bearbeiteten Materials. Besonders, wenn diese beschichtet und empfindlich sind. Die integrierten PVC-Backen sind zudem sehr stabil und langlebig. Schneller Verschleiß ist hier Fehlanzeige.

Winkelfalzschießer

Anwendung & Vorteile

- Falzend: Schließt den Winkelfalz (Fahnenfalz) SPM 30/80
- Praktisch: Besonders geeignet für winklige Fassaden
- Messbar: Arbeitsbreite 220 mm
- Wählbar: Erhältlich in 2 Versionen: Edelstahl und pulverbeschichtet

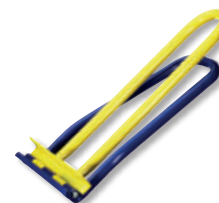

Art.-Nr.: 91100000

Winkelfalzschießer, stehend

Anwendung & Vorteile

- Stehend: Durch die 3-fache Höhenverstellung ist das Gerät individuell auf jede Körpergröße einstellbar
- Schließend: Schließt den Winkelfalz (Fahnenfalz) SPM 30/80
- Messbar: Arbeitsbreite 220 mm



Art.-Nr.: 91101000

Winkeldoppelfalzer

Anwendung & Vorteile

- Doppelschließend: Erstellt aus dem geschlossenen Winkelfalz einen Doppelstehfalz
- Messbar: Arbeitsbreite 220 mm
- Wählbar: Erhältlich in 2 Versionen: Edelstahl und pulverbeschichte

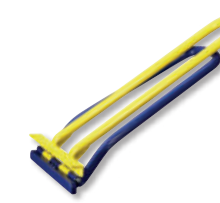

Art.-Nr.: 91170000

Art.-Nr.	Ausführung	Abmessungen	Gewicht	VE
91100000	Winkelfalzschießer, 111 WFSC, pulverbeschichtet	220 mm	2 kg	1
91100001	Winkelfalzschießer, Edelstahl, 1119 WFSC VA	220 mm	2 kg	1
91101000	Winkelfalzschießer, stehend, 128 WFSC ST, pulverbeschichtet	720 mm	3,5 kg	1
91170000	Winkeldoppelfalzer, 117 WDF, pulverbeschichtet	220 mm	2,5 kg	1
91170001	Winkeldoppelfalzer, Edelstahl, 1179 WDF VA	220 mm	2,5 kg	1

Winkeldoppelfalzer, stehend

Anwendung & Vorteile

- Stehend: Durch die 3-fache Höhenverstellung ist das Gerät individuell auf jede Körpergröße einstellbar
- Doppelschließend: Erstellt aus dem geschlossenen Winkelfalz einen Doppelstehfalz
- Messbar: Arbeitsbreite 220 mm



Art.-Nr.: 91171000

Traufenkanter

Anwendung & Vorteile

- Kantend: Zum Einfalzen des Bleches an der Traufe oder Dachgauben, ggf. über 90° möglich
- Messbar: Arbeitsbreite 250 mm
- Dauerhaft: Durch Aufbringen einer hochwertigen Pulverbeschichtung



Art.-Nr.: 91070000

Traufenschließer

Anwendung & Vorteile

- Schließend: Zum Schließen des vorgebogenen Falzes an der Traufe oder Dachgaube
- Messbar: Arbeitsbreite 220 mm
- Wählbar: Erhältlich in 2 Versionen: Edelstahl und pulverbeschichtet

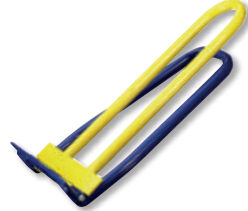

Art.-Nr.: 91080000

Art.-Nr.	Ausführung	Abmessungen	Gewicht	VE
91171000	Winkeldoppelfalzer, stehend, 131 WDF ST, pulverbeschichtet	220 mm	3,6 kg	1
91070000	Traufenkanter, 105 TK, pulverbeschichtet	250 mm	1,7 kg	1
91080000	Traufenschließer, 106 TSCH, pulverbeschichtet	220 mm	2,1 kg	1
91080001	Traufenschließer, Edelstahl, 1069 TSCH VA	220 mm	2,1 kg	1

Rundgaubenschließer

Anwendung & Vorteile

- Schließend: Vorgefertigte runde SPM-Blechprofile lassen sich auch bei kleinen Radien problemlos schließen
- Messbar: Arbeitsbreite 65 mm
- Dauerhaft: Durch Aufbringen einer hochwertigen Pulverbeschichtung
- Wählbar: Es gibt eine 320 mm lange und eine 210 mm lange Version



Art.-Nr.: 91180000

Rundprofil-schließer

Anwendung & Vorteile

- Umrundend: Der Rundprofil-schließer wird zum Schließen von speziellen Rundprofilen eingesetzt
- Messbar: Arbeitsbreite 220 mm
- Dauerhaft: Durch Aufbringen einer hochwertigen Pulverbeschichtung

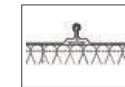

Art.-Nr.: 91220000

Blechbiegegerät, 300 mm

Anwendung & Vorteile

- Biegend: Du biegest mit dem Blechbiegegerät Bandbleche in unbegrenzter Länge schnell und sauber direkt auf der Baustelle
- Universell: Für Kasten- und Kehlrinnen, hohe Maueraufkantungen, Maueranschlüsse
- Messbar: Arbeitsbreite 300 mm

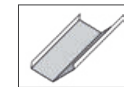

Art.-Nr.: 91050000

Art.-Nr.	Ausführung	Abmessungen	Gewicht	VE
91180000	Rundgaubenschließer, lange Ausführung, 119 RGS, pulverbeschichtet	320 mm	1 kg	1
91181000	Rundgaubenschließer, kurze Ausführung, 127 RGS, pulverbeschichtet	210 mm	900 g	1
91220000	Rundprofil-schließer 140 RPS, pulverbeschichtet	220 mm	2,6 kg	1
91050000	Blechbiegegerät, 102 BG 300, pulverbeschichtet	300 mm	5 kg	1

Blechbiegegerät, 500 mm

Anwendung & Vorteile

- Biegend: Du biegest mit dem Blechbiegegerät Bandbleche in unbegrenzter Länge schnell und sauber direkt auf der Baustelle
- Universell: Für Kasten- und Kehlrinnen, hohe Maueraufkantungen, Maueranschlüsse
- Messbar: Arbeitsbreite 500 mm

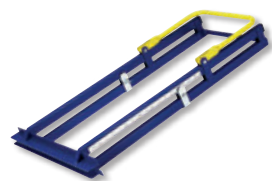
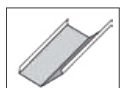

Art.-Nr.: 91040000

Blechbiegegerät, 1000 mm

Anwendung & Vorteile

- Biegend: Du biegest mit dem Blechbiegegerät Bandbleche in unbegrenzter Länge schnell und sauber direkt auf der Baustelle
- Universell: Für Kasten- und Kehlrinnen, hohe Maueraufkantungen, Maueranschlüsse
- Messbar: Arbeitsbreite 1000 mm

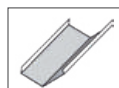

Art.-Nr.: 91030000

Pfannen-Eckkanter, große Ausführung

Anwendung & Vorteile

- Problemlos: Erstellung von Pfannenecken in jeder gewünschten Schräglage, um undichte Stellen an Ecken zu vermeiden
- Tief: 250 mm Einstecktiefe
- Dauerhaft: Durch Aufbringen einer hochwertigen Pulverbeschichtung

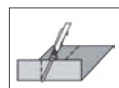

Art.-Nr.: 91150000

Art.-Nr.	Ausführung	Abmessungen	Gewicht	VE
91040000	Blechbiegegerät, 102 BG 500, pulverbeschichtet	500 mm	6,9 kg	1
91030000	Blechbiegegerät, 101 BG 1000, pulverbeschichtet	1000 mm	11,8 kg	1
91150000	Pfannen-Eckkanter, große Ausführung, 115 PEK, pulverbeschichtet	250 mm	3 kg	1

Pfannen-Eckkanter, kleine Ausführung

Anwendung & Vorteile

- Problemlos: Erstellung von Pfannenecken in jeder gewünschten Schräglage, um undichte Stellen an Ecken zu vermeiden
- Tief: 70 mm Einstecktiefe
- Dauerhaft: Durch Aufbringen einer hochwertigen Pulverbeschichtung

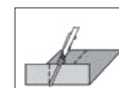

Art.-Nr.: 91160000

Ausklinkwerkzeug 133 AKW

Anwendung & Vorteile

- Zeitsparend: Erstellung eines Falzschlusses an Traufe und Fassadenendpunkten
- Praktisch: AKW klinkt Unterdeckung an den profilierten Scharen aus und die Überdeckung erst, nachdem das Dach ganz zugedeckt wurde

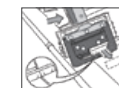

Art.-Nr.: 91190000

Art. - Nr.	Ausführung	Abmessungen	Gewicht	VE
91160000	Pfannen-Eckkanter, kleine Ausführung, 116 PEK, pulverbeschichtet	70 mm	750 g	1
91190000	Ausklinkwerkzeug im Koffer 133 AKW, pulverbeschichtet	5000 mm	5 kg	1

Fliz-Faltenzieher

Anwendung & Vorteile

- Praktisch: Für die Herstellung von Quetschfalten
- Hochwertig: Hergestellt aus hochwertigem Edelstahl VA
- Sinnvoll: Bei Aufkantungen bis ca. 90° breite Seite nutzen, bei leichten Aufkantungen schmale Seite nutzen



Art.-Nr.: 01131000

Bördeleisen

Anwendung & Vorteile

- Nützlich: Zum Umschlagen und Versteifen einer Blechkante. Dadurch wird die Blechkante entschärft
- Hochwertig: Geschmiedetes Werkzeug
- Fein: Arbeitsfläche hochglanzpoliert
- Wählbar: 40 mm und 50 mm Version erhältlich



Art.-Nr.: 01030040

Schaleisen mit kurzem Blatt

Anwendung & Vorteile

- Traditionell: Zum Bearbeiten von Blechen in der Stehfalztechnik
- Hochwertig: Aus Werkzeugstahl geschmiedet
- Schmal: Arbeitsbreite von 100 mm und kurzes Blatt
- Gerade: Prisma von 20 x 20 mm
- Gebohrt: Durchmesser 5 mm



Art.-Nr.: 01150100

Art.-Nr.	Ausführung	Abmessungen	Gewicht	VE
01131000	Fliz-Faltenzieher	140 x 120 mm	300 g	1
01030040	Bördeleisen	40 mm	870 g	1
01030050	Bördeleisen	50 mm	1,2 kg	1
01150100	Schaleisen mit kurzem Blatt, 20 x 20 mm	100 mm	1,65 kg	1

Schaleisen mit langem Blatt

Anwendung & Vorteile

- Traditionell: Zum Bearbeiten von Blechen in der Stehfalztechnik
- Hochwertig: Aus Werkzeugstahl geschmiedet
- Breit: Arbeitsbreite von 140 mm und langes Blatt
- Gerade: Prisma von 25 x 25 mm
- Gebohrt: Durchmesser 5 mm



Art.-Nr.: 01150000

Schaleisen ohne Prisma

Anwendung & Vorteile

- Traditionell: Zum Bearbeiten von Blechen in der Stehfalztechnik
- Hochwertig: Aus Werkzeugstahl geschmiedet
- Breit: Arbeitsbreite von 140 mm und langes Blatt
- Komfortabel: Mit weichem PVC-Griff



Art.-Nr.: 01150001

Eckschaleisen

Anwendung & Vorteile

- Glatt: Für das Glätten und Formen von Ecken und Kanten bei der Blechbearbeitung
- Hochwertig: Aus Werkzeugstahl geschmiedet
- Sauber: Arbeitsflächen sind blank poliert



Art.-Nr.: 01120000

Art.-Nr.	Ausführung	Abmessungen	Gewicht	VE
01150000	Schaleisen mit langem Blatt, 25 x 25 mm	140 mm	2,5 kg	1
01150001	Schaleisen ohne Prisma mit PVC-Griff	140 mm	1,9 kg	1
01120000	Eckschaleisen	290 mm	1,6 kg	1

Doppelfalzeisen für Winkel- und Doppelstehfalze

Anwendung

Zweifaches Falz-Ass: Erstellt Winkel- und Doppelstehfalze in der Fläche für nicht vorprofilierte Scharen!

Vorteile & Komfort

- Praktisch: 12° abgechrägte Arbeitsflächen von 25 mm und 35 mm
- Präzise: Genaue Falzstellung dank zwei parallel aufliegender Arbeitsflächen
- Robust: Geschmiedeter, hochwertiger, voll verschweißter Werkzeugstahl
- Einfach: Schnelles und einfaches Umschlagen des Bleches
- Genau: Sauber geschliffene Arbeitsflächen für beste Ergebnisse



Art.-Nr.: 01110000

Art.-Nr.	Ausführung	Abmessungen	Gewicht	VE
01110000	Doppelfalzeisen für Winkel- und Doppelstehfalze	250 x 140 mm	3,2 kg	1



Weil Tradition nie ausstirbt

Mit seinen zwei Arbeitsflächen sorgt dieses robuste, massive und stabile Falzeisen für eine hervorragende Performance.

Quetschfalzeisen

Anwendung

Robuster Freund: Zur Erstellung von Quetschfalzen!

Vorteile & Komfort

- Exakt: Präzises Einfalten der Ecke durch sauber bearbeitete Innenkanten
- Praktisch: Schlitttiefe von 140 mm
- Langlebig: Aus hochwertigem Werkzeugstahl und in einem Stück geschmiedet



Art.-Nr.: 01130000

Art.-Nr.	Ausführung	Abmessungen	Gewicht	VE
01130000	Quetschfalzeisen, Schlitttiefe 140 mm	200 x 170 mm	810 g	1



Weil wir gerne in die Tiefe gehen

Und das beherrscht das Quetschfalzeisen perfekt. Es hat eine große Einstecktiefe und kann dadurch beim Erstellen von Quetschfalzen universell eingesetzt werden.

Immer am besten abschneiden



Tafelblechschere

Anwendung & Vorteile

**Schneller Trenner:
Schneidet Bleche gerade!**

- Durchlaufend: Macht schnell Meter ohne das Blech aufzubiegen, dank Pelikankopfform
- Universell: Für Kupfer, Zink und Aluminium
- Schnell und exakt: Bewährte Schneidgeometrie und präziser Schliff



Idealschere

Anwendung & Vorteile

**Scharfer Trenner: Schneidet
Bleche gerade und in größeren
Radien!**

- Sauber und präzise: Seit Jahrzehnten bewährte Schneidgeometrie schneidet das Blech ohne es zu verbiegen
- Griffig und isolierend: Der tauchisolierte PVC-Softgriff ist absolut rutschsicher – angenehmer als blankes Metall



Art.-Nr.: 01230300



Art.-Nr.: 01250260

Art.-Nr.	Ausführung	Abmessungen	Gewicht	VE
01230300	Tafelblechschere, rechts, HRC 56	300 mm	750 g	1
01230350	Tafelblechschere, rechts, HRC 56	350 mm	830 g	1
01231300	Tafelblechschere, links, HRC 56	300 mm	750 g	1
S1231300	Tafelblechschere, links, HRC 56, roter Griff	300 mm	750 g	1
01250260	Idealschere, rechts, HRC 56	260 mm	500 g	1
01251260	Idealschere, links, HRC 56	260 mm	500 g	1
S1251260	Idealschere, links, HRC 56, roter Griff	260 mm	500 g	1

Lochscherer

Anwendung & Vorteile

**Wendiger Zerteiler:
Schneidet Bleche in
mittleren Radien!**

- Sauber und präzise: Seit Jahrzehnten bewährte Schneidgeometrie
- Griffig und isolierend: Der tauchisolierte PVC-Softgriff ist absolut rutschsicher – angenehmer als blankes Metall
- Wendig: Dank der kurzen Kopfform



Art.-Nr.: 01220250

Figurenscherer

Anwendung & Vorteile

**Wendiger Zerteiler:
Schneidet Bleche in
kleineren Radien!**

- Sauber und präzise: Seit Jahrzehnten bewährte Schneidgeometrie
- Sicher: Der Klemmschutz im Anschlag schützt Deine Hand
- Verschleißfest: Eignet sich fürs Bearbeiten von Zink, Kupfer und Aluminium (gehärtet auf HRC 56)



Art.-Nr.: 01270250

Universalscherer

Anwendung & Vorteile

**Universeller Zerteiler:
Schneidet mit filigranen
Klingen!**

- Sauber und präzise: Seit Jahrzehnten bewährte Schneidgeometrie
- Griffig und isolierend: Der tauchisolierte PVC-Softgriff ist absolut rutschsicher – angenehmer als blankes Metall



Art.-Nr.: 01240250

Art.-Nr.	Ausführung	Abmessungen	Gewicht	VE
01220250	Lochscherer, rechts, HRC 56	250 mm	500 g	1
01220275	Lochscherer, rechts, HRC 56	275 mm	550 g	1
01221250	Lochscherer, links, HRC 56	250 mm	500 g	1
01221275	Lochscherer, links, HRC 56	275 mm	550 g	1
01270250	Figurenscherer, rechts, HRC 56	250 mm	505 g	1
01271250	Figurenscherer, links, HRC 56	250 mm	505 g	1
01240250	Universalscherer, rechts, HRC 56	250 mm	445 g	1

Berliner
Blechscherer

Anwendung & Vorteile

**Berliner Zerteiler:
Schneidet perfekt ausklinkend!**

- Sauber und präzise: Seit Jahrzehnten bewährte Schneidgeometrie
- Griffig und isolierend: Der tauchisolierte PVC-Softgriff ist absolut rutschsicher – angenehmer als blankes Metall
- Universell: Für Kupfer, Zink und Aluminium



Art.-Nr.: 01210250

Universalscherer

Anwendung & Vorteile

**Universeller Zerteiler:
Schneidet mit breiter und
robuster Klinge!**

- Sauber und präzise: Seit Jahrzehnten bewährte Schneidgeometrie
- Griffig und isolierend: Der tauchisolierte PVC-Softgriff ist absolut rutschsicher – angenehmer als blankes Metall
- Universell: Für Kupfer, Zink und Aluminium



Art.-Nr.: 01260250

Rolltasche
mit Blechscheren

Anwendung & Vorteile

**Praktische Zerteiler:
Das universelle Scherenset!**

- Ideal: Zusammenstellung der wichtigsten Blechscheren
- Sauber und präzise: Seit Jahrzehnten bewährte Schneidgeometrie
- Griffbereit: In praktischer Rolltasche



Art.-Nr.: 04670074

Art.-Nr.	Ausführung	Abmessungen	Gewicht	VE
01210250	Berliner Blechscherer, rechts, HRC 56	250 mm	450 g	1
01260250	Universalscherer, HRC 56	250 mm	585 g	1
04670074	Rolltasche mit Blechscheren	400 mm	2 kg	1

Set besteht aus:

1 x 01230300 Tafelblechscherer rechts, 1 x 01250260 Idealscherer rechts, 1 x 01251260 Idealscherer links

Tafelblechschere

Anwendung & Vorteile

**Schneller Trenner:
Schneidet Bleche gerade!**

- Durchlaufend: Macht schnell Meter ohne das Blech aufzubiegen, dank Pelikankopfform
- Verschleißfest: Eignet sich auch fürs Bearbeiten von Edelstahl (gehärtet auf HRC 59)
- Universell: Für Kupfer, Zink und Aluminium, aber auch für Edelstahl



Gerade



Art.-Nr.: 01232300

Idealschere

Anwendung & Vorteile

**Scharfer Trenner:
Schneidet Bleche gerade und
in größeren Radien!**

- Exakt: Schneidet sauber und präzise
- Verschleißfest: Eignet sich auch fürs Bearbeiten von Edelstahl (gehärtet auf HRC 59)
- Universell: Für Kupfer, Zink und Aluminium, aber auch für Edelstahl

Gerade/ gr.
Radien rechtsGerade/ gr.
Radien links

Art.-Nr.: 01252260

Art.-Nr.	Ausführung	Abmessungen	Gewicht	VE
01232300	Tafelblechschere, rechts, HRC 59	300 mm	750 g	1
01232350	Tafelblechschere, rechts, HRC 59	350 mm	785 g	1
01233300	Tafelblechschere, links, HRC 59	300 mm	750 g	1
01252260	Idealschere, rechts, HRC 59	260 mm	495 g	1
01252280	Idealschere, rechts, HRC 59	280 mm	600 g	1
01253260	Idealschere, links, HRC 59	260 mm	495 g	1
01253280	Idealschere, links, HRC 59	280 mm	600 g	1

Lochschere

Anwendung & Vorteile

**Präziser Cutter:
Schneidet Bleche in
mittleren Radien!**

- Ewig: Hochwertiger Edelstahl (gehärtet auf HRC 59) eignet sich auch fürs Bearbeiten von Edelstahl
- Sauber und präzise: Seit Jahrzehnten bewährte Schneidgeometrie
- Sicher: Der Klemmschutz im Anschlag schützt Deine Hand

M. Radien
rechtsM. Radien
links

Art.-Nr.: 01222250

Figurenschere

Anwendung & Vorteile

**Wendiger Cutter:
Schneidet Bleche in
kleineren Radien!**

- Sauber und präzise: Seit Jahrzehnten bewährte Schneidgeometrie
- Sicher: Der Klemmschutz im Anschlag schützt Deine Hand
- Verschleißfest: Eignet sich auch fürs Bearbeiten von Edelstahl (gehärtet auf HRC 59)

Kl. Radien
rechtsKl. Radien
links

Art.-Nr.: 01272250

Art.-Nr.	Ausführung	Abmessungen	Gewicht	VE
01222250	Lochschere, rechts, HRC 59	250 mm	500 g	1
01222275	Lochschere, rechts, HRC 59	275 mm	550 g	1
01223250	Lochschere, links, HRC 59	250 mm	500 g	1
01223275	Lochschere, links, HRC 59	275 mm	550 g	1
01272250	Figurenschere, rechts, HRC 59	250 mm	480 g	1
01273250	Figurenschere, links, HRC 59	250 mm	480 g	1

Rundlochscherer

Anwendung & Vorteile

**Präziser Kurvenkünstler:
Schneidet kleinste Radien
in Bleche!**

- **Wendig:** Dank ihrer gebogenen Kopfform und der abgerundeten Innenseite
- **Sicher:** Integrierter Klemmschutz schützt Deine Hand
- **Verschleißfest:** Eignet sich auch fürs Bearbeiten von Edelstahl



Kleinste
Radien

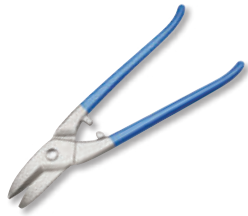

Art.-Nr.: 01224275

Rolltasche mit
Edelstahl-
Blehscheren

Anwendung & Vorteile

**Starke Zerteiler:
Das universelle Scherenet
aus Edelstahl!**

- **Ideal:** Zusammenstellung der wichtigsten Blehscheren in Edelstahlqualität
- **Sauber und präzise:** Seit Jahrzehnten bewährte Schneidgeometrie
- **Griffbereit:** In praktischer Rolltasche



Gerade
Gerade/ gr.
Radien rechts
Gerade/gr.
Radien links



Art.-Nr.: 04670075

Tafelblehscherer

Anwendung & Vorteile

**Schneller Trenner:
Schneidet Bleche gerade!**

- **Durchlaufend:** Macht schnell Meter, ohne das Blech aufzubiegen, dank Pelikankopfform
- **Verschleißfest:** Eignet sich auch fürs Bearbeiten von Edelstahl



Gerade



Art.-Nr.: S1232300

Art.-Nr.	Ausführung	Abmessungen	Gewicht	VE
01224275	Rundlochscherer, rechts, HRC 59	275 mm	550 g	1
01225275	Rundlochscherer, links, HRC 59	275 mm	550 g	1
04670075	Rolltasche mit Edelstahl-Blehscheren	400 mm	2 kg	1
Set besteht aus:				
1 X 01232300 Tafelblehscherer Edelstahl rechts, 1 x 01252260 Idealscherer Edelstahl rechts, 1 x 01253260 Idealscherer Edelstahl links				
S1232300	Tafelblehscherer, rechts, HRC 59	300 mm	730 g	1
S1232350	Tafelblehscherer, rechts, HRC 59	350 mm	785 g	1

Idealscherer

Anwendung & Vorteile

**Scharfer Trenner:
Schneidet Bleche gerade
und in größeren Radien!**

- **Auffindbar:** Rechte Scheren sind grün und linke Scheren sind rot
- **Verschleißfest:** Eignet sich auch fürs Bearbeiten von Edelstahl (gehärtet auf HRC 59)
- **Universell:** Für Kupfer, Zink und Aluminium, aber auch für Edelstahl



Farb-
varianten
Gerade/ gr.
Radien rechts
Gerade/gr.
Radien links



Art.-Nr.: S1253260

Rundlochscherer

Anwendung & Vorteile

**Präziser Kurvenkünstler:
Schneidet kleinste Radien
in Bleche!**

- **Auffindbar:** Rechte Scheren sind grün und linke Scheren sind rot
- **Wendig:** Dank ihrer gebogenen Kopfform und der abgerundeten Innenseite
- **Verschleißfest:** Eignet sich auch fürs Bearbeiten von Edelstahl



Farb-
varianten
Kleinste
Radien

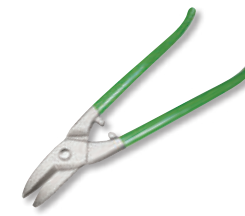

Art.-Nr.: S1224275

Art.-Nr.	Ausführung	Abmessungen	Gewicht	VE
S1252260	Idealscherer, rechts, HRC 59, grün	260 mm	495 g	1
S1252280	Idealscherer, rechts, HRC 59, grün	280 mm	600 g	1
S1253260	Idealscherer, links, HRC 59, rot	260 mm	495 g	1
S1253280	Idealscherer, links, HRC 59, rot	280 mm	585 g	1
S1224275	Rundlochscherer, rechts, HRC 59, grün	275 mm	500 g	1
S1225275	Rundlochscherer, links, HRC 59, rot	275 mm	500 g	1

Tafelblechschere

Anwendung & Vorteile

Dauerhaft scharfer HSS-Zerteiler: Schneidet Edelstahlbleche gerade!

- Premium: Eingelötete HSS-Schneiden (HRC 65)
- Perfekt: Bei der Bearbeitung von Stahl- und Edelstahlblechen bleibt die HSS-Schneide lange scharf
- Durchlaufend: Macht schnell Meter ohne das Blech aufzubiegen, dank Pelikankopfform



Gerade



Art.-Nr.: 01235300

Idealschere

Anwendung & Vorteile

Scharfer HSS-Zerteiler: Schneidet Bleche gerade und in größeren Radien!

- Premium: Eingelötete HSS-Schneiden (HRC 65)
- Perfekt: Bei der Bearbeitung von Stahl- und Edelstahlblechen bleibt die HSS-Schneide lange scharf
- Durchlaufend: Schneidet das Blech gerade und in größeren Radien, ohne das Blech zu verbiegen



Gerade/ gr. Radien rechts



Gerade/ gr. Radien links



Art.-Nr.: 01256280

Lochschere

Anwendung & Vorteile

Dauerhaft scharfer HSS-Zerteiler: Schneidet Bleche in mittleren Radien!

- Premium: Eingelötete HSS-Schneiden (HRC 65)
- Perfekt: Bei der Bearbeitung von Stahl- und Edelstahlblechen bleibt die HSS-Schneide lange scharf
- Wendig: Dank der kurzen Kopfform



M. Radien rechts



M. Radien links



Art.-Nr.: 01228475

Art.-Nr.	Ausführung	Abmessungen	Gewicht	VE
01235300	Tafelblechschere, rechts, HRC 65	300 mm	690 g	1
01256280	Idealschere, rechts, HRC 65	280 mm	600 g	1
01257280	Idealschere, links, HRC 65	280 mm	600 g	1
01228475	Lochschere, rechts, HRC 65	275 mm	515 g	1
01229475	Lochschere, links, HRC 65	275 mm	515 g	1

Pelikanschere Longstyle-Profi

Anwendung & Vorteile

Longstyle-Profi: Schneidet Bleche gerade!

- Schnell und exakt: Geometrisch abgestimmte Schneiden und ein präziser Schliff
- Sauber: Kein Verbiegen des Bleches während des Schneidvorgangs
- Ergonomisch: Hebelübersetzung und Rückholfeder sparen Kraft beim Arbeiten



Farbvarianten



Gerade



Art.-Nr.: 01240251

Idealschere

Anwendung & Vorteile

Robuster Cutter: Schneidet Bleche gerade und in größeren Radien!

- Schneller: 260 mm lange Schere
- Ergonomisch: Hebelübersetzung und Rückholfeder sparen Kraft beim Arbeiten
- Verschleißfest: Eignet sich auch fürs Bearbeiten von Edelstahl (gehärtet auf HRC 60-62)



Gerade/ gr. Radien rechts



Gerade/ gr. Radien links



Art.-Nr.: 01290260

Durchlaufschere

Anwendung & Vorteile

Amerikanischer Cutter: Original Midwest, Made in USA!

- Sauber: Kein Verbiegen des Bleches während des Schneidvorgangs
- Ergonomisch: Hebelübersetzung und Rückholfeder sparen Kraft beim Arbeiten
- Komfortabel: Ergonomischer Softgriff



Farbvarianten



Gerade/ gr. Radien rechts



Gerade/ gr. Radien links



Art.-Nr.: 01341000

Art.-Nr.	Ausführung	Abmessungen	Gewicht	VE
01240251	Pelikanschere Longstyle-Profi, rechts, HRC 60-62	280 mm	450 g	1
01241251	Pelikanschere Longstyle-Profi, links, HRC 60-62	280 mm	450 g	1
01290260	Idealschere, rechts, HRC 60-62	260 mm	545 g	1
01291260	Idealschere, links, HRC 60-62	260 mm	545 g	1
01341000	Durchlaufschere, rechts, HRC 56-57	225 mm	420 g	1
01342000	Durchlaufschere, links, HRC 56-57	225 mm	420 g	1

Idealschere, hebelübersetzt

Anwendung

Cooler Cutter: Schneidet Bleche gerade und in größeren Radien!



Vorteile & Komfort

- Ergonomisch: Hebelübersetzung und Rückholfeder sparen Kraft beim Arbeiten
- Verschleißfest: Eignet sich auch fürs Bearbeiten von Edelstahl (gehärtet auf HRC 60-62)
- Komfortabel: Ergonomischer 2K-Griff ist absolut rutschsicher
- Schnell und exakt: Bewährte Schneid-geometrie und präziser Schliff
- Praktisch: Die Entriegelung löst sich ganz von selbst: Einfach losschneiden

Art.-Nr.: 01290240

Art.-Nr.	Ausführung	Abmessungen	Gewicht	VE
01290240	Idealschere, hebelübersetzt, rechts, HRC 60-62, grün	240 x 80 mm	415 g	1
01291240	Idealschere, hebelübersetzt, links, HRC 60-62, grün	240 x 80 mm	415 g	1
S1291240	Idealschere, hebelübersetzt, links, HRC 60-62, rot	240 x 80 mm	415 g	1



Weil es hebelübersetzt leichter geht

Deshalb kann die Idealschere, je nach Radius, auch Kurven! Und das stets schnell, exakt und so gelenkschonend, dass Du damit auch größere Edelstahlflächen durchschneiden kannst. Sie schneidet Radien, aber auch geradeaus, ohne das Blech zu verbiegen.

Durchlaufschere, hebelübersetzt

Anwendung & Vorteile

Hochwertiger Zerteiler: Schneidet vor allem gerade!

- Ergonomisch: Hebelübersetzung und Rückholfeder sparen Kraft beim Arbeiten
- Verschleißfest: Eignet sich auch fürs Bearbeiten von Edelstahl (gehärtet auf HRC 61)
- Gerade: Gut geeignet für gerade Schnitte



Art.-Nr.: 01294260

Idealschere, hebelübersetzt

Anwendung & Vorteile

Hochwertiger Zerteiler: Schneidet gerade und rund!

- Ergonomisch: Hebelübersetzung und Rückholfeder sparen Kraft beim Arbeiten
- Verschleißfest: Eignet sich auch fürs Bearbeiten von Edelstahl (gehärtet auf HRC 61)
- Gerade und rund: Gut geeignet für gerade und runde Schnitte



Art.-Nr.: 01293260

Idealschere, hebelübersetzt

Anwendung & Vorteile

Dauerhaft scharf HSS-Zerteiler: Schneidet hebelübersetzt!

- Original: ERDI
- Premium: Eingelötete HSS-Schneiden (HRC 65)
- Perfekt: Bei der Bearbeitung von Stahl- und Edelstahlblechen bleibt die HSS-Schneide lange scharf
- Ergonomisch: Hebelübersetzung und Rückholfeder



Art.-Nr.: 01295260

Art.-Nr.	Ausführung	Abmessungen	Gewicht	VE
01294260	Durchlaufschere, hebelübersetzt, rechts, HRC 61	260 mm	510 g	1
01294261	Durchlaufschere, hebelübersetzt, links, HRC 61	260 mm	510 g	1
01293260	Idealschere, hebelübersetzt, rechts, HRC 61	260 mm	480 g	1
01293261	Idealschere, hebelübersetzt, links, HRC 61	260 mm	480 g	1
01295260	Idealschere, hebelübersetzt, rechts, Edelstahl, HRC 65	260 mm	520 g	1
01295261	Idealschere, hebelübersetzt, links, Edelstahl, HRC 65	260 mm	520 g	1

Idealschere Mini, hebelübersetzt

Anwendung & Vorteile

Kurzer Cutter:
Handliche Idealschere,
ideal für Radien!

- Handlich: Kurze hebelübersetzte Idealschere
- Ergonomisch: Hebelübersetzung und Rückholfeder sparen Kraft beim Arbeiten
- Komfortabel: 2K-Softgriff



Art.-Nr.: 01290180

Figureschere, hebelübersetzt

Anwendung & Vorteile

Exakter Cutter:
Schneidet kleine Radien
in Bleche!

- Schnell und exakt: Bewährte Schneidgeometrie und präziser Schliff
- Ergonomisch: Hebelübersetzung und Rückholfeder sparen Kraft beim Arbeiten
- Verschleißfest: Eignet sich auch fürs Bearbeiten von Edelstahl



Art.-Nr.: 01280260

Figureschere, hebelübersetzt

Anwendung & Vorteile

Exakter Cutter:
Ermöglicht präzise Schnitte!

- Schnell und exakt: Bewährte Schneidgeometrie und präziser Schliff
- Ergonomisch: Hebelübersetzung und Rückholfeder sparen Kraft beim Arbeiten
- Verschleißfest: Eignet sich auch fürs Bearbeiten von Edelstahl



Art.-Nr.: 01282240

Art.-Nr.	Ausführung	Abmessungen	Gewicht	VE
01290180	Idealschere Mini, hebelübersetzt, rechts, HRC 61	180 mm	185 g	1
01290181	Idealschere Mini, hebelübersetzt, links, HRC 61	180 mm	185 g	1
01280260	Figureschere, hebelübersetzt, rechts, HRC 60-62	260 mm	475 g	1
01281260	Figureschere, hebelübersetzt, links, HRC 60-62	260 mm	475 g	1
01282240	Figureschere, hebelübersetzt, gerade, HRC 60-62	260 mm	285 g	1

Figureschere, hebelübersetzt

Anwendung

Exakte Klinge: Schneidet Bleche in kleineren Radien!



Vorteile & Komfort

- Schnell und exakt: Bewährte Schneidgeometrie und präziser Schliff
- Ergonomisch: Hebelübersetzung und Rückholfeder sparen Kraft beim Arbeiten
- Verschleißfest: Eignet sich auch fürs Bearbeiten von Edelstahl (gehärtet auf HRC 60-62)
- Komfortabel: Ergonomischer 2K-Griff ist absolut rutschsicher
- Sicher: Verschlussriegel sorgt dafür, dass die Schere geschlossen bleibt
- Praktisch: Die Entriegelung löst sich ganz von selbst: Einfach losschneiden



Art.-Nr.: 01280240

Art.-Nr.	Ausführung	Abmessungen	Gewicht	VE
01280240	Figureschere, hebelübersetzt, rechts, HRC 60-62, grün	240 mm	385 g	1
01281240	Figureschere, hebelübersetzt, links, HRC 60-62, grün	240 mm	385 g	1
S1281240	Figureschere, hebelübersetzt, links, HRC 60-62, rot	240 mm	385 g	1



Weil man auch mal einen Cut machen muss

Und zwar bitte schnell, präzise und gelenkschonend. All das bietet die Figureschere. Darüber hinaus ist sie sehr langlebig und dank hochwertigem Edelstahl ganz schön verschleißfest. Dank der kurzen Konstruktion liegt die Schere perfekt in Deiner Hand.

Winkelblechscherer, hebelübersetzt

Anwendung & Vorteile

Handlicher Winkelplayer:
Positioniert Deine Hand dort,
wo sie nicht stört!

- Wendig: Spezielle Form mit 90° abgewinkeltem Scherenkopf
- Ergonomisch: Hebelübersetzung und Rückholfeder sparen Kraft beim Arbeiten
- Verschleißfest: Hochwertiger Werkzeugstahl (gehärtet auf 60-62 HRC)



Farb-varianten
Gerade/ gr. Radien rechts
Gerade/ gr. Radien links



Art.-Nr.: 01296200

Rolltasche mit Figurescheren, hebelübersetzt

Anwendung & Vorteile

Perfekte Zerteiler:
Praktisches Set für Dachdecker
und Trockenbauer!

- Ergonomisch: Hebelübersetzung und Rückholfeder
- Verschleißfest: Hochwertiger Edelstahl (gehärtet auf HRC 60-62), eignet sich auch fürs Bearbeiten von Edelstahl



Kl. Radien rechts
Kl. Radien links
Ausklüppelnd



Art.-Nr.: 04670060

Rolltasche mit Idealscheren, hebelübersetzt

Anwendung & Vorteile

Praktische Zerteiler:
Set aus 2 hebelübersetzten
Idealscheren!

- Ergonomisch: Hebelübersetzung und Rückholfeder sparen Kraft beim Arbeiten
- Verschleißfest: Hochwertiger Werkzeugstahl (gehärtet auf HRC 60-62) eignet sich auch fürs Bearbeiten von Edelstahl



Gerade/ gr. Radien rechts
Gerade/ gr. Radien links



Art.-Nr.: 04670059

Art.-Nr.	Ausführung	Abmessungen	Gewicht	VE
01296200	Winkelblechscherer, hebelübersetzt, rechts, HRC 60-62	200 mm	450 g	1
01297200	Winkelblechscherer, hebelübersetzt, links, HRC 60-62	200 mm	450 g	1
04670060	Rolltasche mit Figurescheren, hebelübersetzt, HRC 60-62	300 mm	1,3 kg	1
Set besteht aus:				
1 x 01280240 Figureschere rechts, 1 x 01281240 Figureschere links, 1 x 01282240 Figureschere gerade				
04670059	Rolltasche mit Idealscheren, hebelübersetzt, HRC 60-62	300 mm	900 g	1
Set besteht aus:				
1 x 01290240 Idealschere rechts, 1 x 01291240 Idealschere links				

Handschneidegerät HSG

Anwendung & Vorteile

Exakter Zerteiler:
Schneidet Bleche gerade!

- Mobil: Schneidschlitten inkl. Rollmesser und schlanker Führungsschiene (Arbeitsbreite 1000 mm)
- Praktisch: Bleche auf der Baustelle einfach vom Coil abschneiden. Die Schiene auf einer Palette festschrauben
- Komfortabel: Schneidschlitten gleitet beim Schneiden durch das Blech



Art.-Nr.: 91240000

Turboschneider Akkuschrauber- Aufsatz

Anwendung & Vorteile

Maschineller Zerteiler:
Schneidet kraftvoll Bleche
bis 1,32 mm!

- Dauerhaft: Verschleißarme Messer für höchste Ansprüche
- Stark: Bleche bis 1,32 mm und Edelstahl bis 0,8 mm
- Flexibel: Passend für alle Akkuschrauber dank verstellbarer Klemmschiene
- Schnell: Sehr hohe Schneidgeschwindigkeit



Art.-Nr.: 01202000

Blechknabber mit Spanbrecher

Anwendung & Vorteile

Knabbernder Zerteiler:
Schneidet verformungsfrei!

- Verformungsfrei: Knabberschnitt mit 2,7 mm Schneidbreite
- Stark: Blechdicke von 1,2 mm und 0,6 mm bei Edelstahl
- Auswechselbar: Messer ist austauschbar



Art.-Nr.: 01051000

Art.-Nr.	Ausführung	Abmessungen	Gewicht	VE
91240000	Handschneidegerät HSG, bestehend aus Rollenscherer, Führungsschiene und Handschuhen	1110 mm	1,2 kg	1
Ersatzteile:				
01202001	Turboschneider Ersatzklingen	90 mm	150 g	1
01202000	Turboschneider Akkuschrauber-Aufsatz	160 mm	800 g	1
01051000	Blechknabber mit Spanbrecher	275 mm	460 g	1

Damit
hast Du
den Bogen
raus





Neu
 Nur einen Klick entfernt.
 Integrierte Klick-Funktion
 vom Produktbild zu
 unserem Webshop.



Coilhalter Loop Pro

Anwendung

Cooler Clip: Der Loop Pro hält Blech-Coils bis 100 Kilogramm und macht das Ab- und Aufrollen zum Kinderspiel, auch ideal zum Lagern mehrerer Coils auf einer Palette!



Vorteile & Komfort

- Leicht und kompakt: Lässt sich dank des geringen Eigengewichts sehr leicht tragen und verstauen. Er ist also ideal für den Baustelleneinsatz
- Praktisch: Angebrochene Coils lassen sich superleicht lagern
- Kräftig und flexibel: Hält Coils bis max. 100 kg und passt sich dem Coildurchmesser an (280 -420 mm)
- Fixierend: Fixiert das Coil, auch ohne den Loop Pro auf der Palette zu befestigen

Art.-Nr.: 04260000

Art.-Nr.	Ausführung	Abmessungen	Gewicht	VE
04260000	Coilhalter Loop Pro	490 x 390 x 40 mm	685 g	1



Weil Du damit den Bogen raus hast

Ist der Loop Pro einmal fixiert, geht alles ganz schnell. Ratzfatz und zugleich absolut sicher rollst Du den Coil auf die gewünschte Abschnittlänge ab oder eben wieder auf. Dabei musst Du nicht nachjustieren – der Loop Pro hat alles im Griff. Hol Dir jetzt den neuen Loop Pro für Deine nächste Baustelle!

**Klopfholz,
symmetrische Form,
Kunststoff**

Anwendung & Vorteile

- Langlebig: Einsatz von HDPE-Kunststoff
- Formend: Flach-symmetrische Form
- Einsatz: Zum Formen von Blei und Zink



Art.-Nr.: 01960000

**Klopfholz,
gekrümmte Form,
Kunststoff**

Anwendung & Vorteile

- Langlebig: Einsatz von HDPE-Kunststoff
- Formend: Oval-runde Form
- Einsatz: Zum Formen von Blei und Zink



Art.-Nr.: 01964000

**Klopfholz,
gerade Form,
Kunststoff**

Anwendung & Vorteile

- Langlebig: Einsatz von HDPE-Kunststoff
- Formend: Schmale spitz zulaufende Form
- Einsatz: Zum Formen von Blei und Zink



Art.-Nr.: 01963000

Art.-Nr.	Ausführung	Abmessungen	Gewicht	VE
01960000	Klopfholz, symmetrische Form, Kunststoff	60 x 350 mm	730 g	1
01964000	Klopfholz, gekrümmte Form, Kunststoff	60 x 330 mm	345 g	1
01963000	Klopfholz, gerade Form, Kunststoff	40 x 330 mm	320 g	1

**Klopfholz,
asymmetrische Form,
Kunststoff**

Anwendung & Vorteile

- Langlebig: Einsatz von HDPE-Kunststoff
- Formend: Flachasymmetrische Form
- Einsatz: Zum Formen von Blei und Zink



Art.-Nr.: 01961000

**Klopfholz,
gerundete Form,
Kunststoff**

Anwendung & Vorteile

- Langlebig: Einsatz von HDPE-Kunststoff
- Formend: Schmalgerundete Form
- Einsatz: Zum Formen von Blei und Zink



Art.-Nr.: 01962000

**Setzholz,
Kunststoff**

Anwendung & Vorteile

- Langlebig: Einsatz von HDPE-Kunststoff
- Formend: Spitz zulaufende Form
- Einsatz: Zum Formen von Blei und Zink



Art.-Nr.: 01965000

Art.-Nr.	Ausführung	Abmessungen	Gewicht	VE
01961000	Klopfholz, asymmetrische Form, Kunststoff	55 x 360 mm	525 g	1
01962000	Klopfholz, gerundete Form, Kunststoff	30 x 330 mm	320 g	1
01965000	Setzholz, Kunststoff	190 x 60 mm	150 g	1

Klopfholz, symmetrische Form, Hartholz

Anwendung & Vorteile

- Hochwertig: Präzise verarbeitetes Hartholz
- Formend: Flach-symmetrische Form
- Einsatz: Zum Formen von Blei und Zink



Art.-Nr.: 01940000

Klopfholz, runde gekrümmte Form, Hartholz

Anwendung & Vorteile

- Hochwertig: Präzise verarbeitetes Hartholz
- Formend: Oval-runde Form
- Einsatz: Zum Formen von Blei und Zink



Art.-Nr.: 01944000

Klopfholz, schmal, gerundete Form, Hartholz

Anwendung & Vorteile

- Hochwertig: Präzise verarbeitetes Hartholz
- Formend: Schmal gerundete Form
- Einsatz: Zum Formen von Blei und Zink



Art.-Nr.: 01942000

Art.-Nr.	Ausführung	Abmessungen	Gewicht	VE
01940000	Klopfholz, symmetrische Form, Hartholz	60 x 350 mm	490 g	1
01944000	Klopfholz, rund gekrümmte Form, Hartholz	60 x 330 mm	295 g	1
01942000	Klopfholz, schmal, gerundete Form, Hartholz	60 x 360 mm	310 g	1

Setzholz, Hartholz

Anwendung & Vorteile

- Hochwertig: Präzise verarbeitetes Hartholz
- Formend: Spitz zulaufende Form
- Einsatz: Zum Formen von Blei und Zink
- Wählbar: 2 Größen lieferbar (105 g und 240 g)



Art.-Nr.: 01950000

Treibhammer, rund, Hartholz

Anwendung & Vorteile

- Hochwertig: Präzise verarbeitetes Hartholz
- Formend: Abgerundete Hammerform
- Einsatz: Zum Formen von Blei und Zink



Art.-Nr.: 01930050

Dreikant-Löffelschaber

Anwendung & Vorteile

- Anreißend: Zum Markieren von Metalloberflächen
- Entfermend: Zum Entgraten von Blechen
- Handlich: Ergonomischer Buchenholzgriff



Art.-Nr.: 01350000

Art.-Nr.	Ausführung	Abmessungen	Gewicht	VE
01950000	Setzholz, Hartholz, klein	60 x 185 mm	105 g	1
01951000	Setzholz, Hartholz, groß	90 x 220 mm	240 g	1
01930050	Treibhammer, rund, Hartholz	50 x 110 mm	180 g	1
01350000	Dreikant-Löffelschaber	200 mm	165 g	1

Zinkanreißer, gehärtete Spitze

Anwendung & Vorteile

Langer Anreißer:
Markiert und reißt Zinkbleche
zuverlässig an!

- Anreißend: Zum Markieren von Metalloberflächen
- Handlich: Ergonomischer Buchenholzgriff
- Hart: Langlebige und gehärtete Anreißerspitze



Art.-Nr.: 01300000

Zinkanreißer, Hartmetallspitze

Anwendung & Vorteile

Komfortabler Schneider:
Zum Anreißen und Schneiden
von Zinkblechen!

- Dauerhaft scharf: Eingelötete Hartmetallspitze
- Kraftvoll: Gute Kraftübertragung durch spezielle Formgebung
- Handlich: Ergonomischer Buchenholzgriff



Art.-Nr.: 01300100

Feile für Weichmetalle

Anwendung & Vorteile

Praktischer Entgrater:
Bearbeitet Zink und andere
Weichmetalle zuverlässig!

- Formend: Flachstumpf
- Handlich: Ergonomisches Buchenholzheft
- Langlebig: Einsatz von hochwertigem Feilenstahl



Art.-Nr.: 01380000

Art.-Nr.	Ausführung	Abmessungen	Gewicht	VE
01300000	Zinkanreißer, gehärtete Spitze	280 mm	170 g	1
01300100	Zinkanreißer, Hartmetallspitze	160 mm	150 g	1
01380000	Feile für Weichmetalle	210 mm	120 g	1

Klempnerkiste für den Baustelleneinsatz

Anwendung & Vorteile

Kiste bestückt mit 27 Freund-Qualitätswerkzeugen. Leichte und stabile Aluminium-Box. Mit Einlegeplatte aus 5 mm Hartfaser, abschließbar!



Art.-Nr.: 04601000

Art.-Nr.	Ausführung	Abmessungen	Gewicht	VE
04601000	Klempnerkiste, 27-teilig	575 x 385 x 270 mm	22 kg	1
Im Set enthalten:				
NE460000	Klempnerkiste für den Baustelleneinsatz	575 mm	3,25 kg	1
01080060	Tafelblechschere, rechts, HRC 59	300 mm	300 g	1
01080060	Falzzange, gerade, Gewerbe eingelegt	60 mm	700 g	1
01090060	Falzzange, 45°, Gewerbe eingelegt	60 mm	700 g	1
01092060	Falzzange, 90°, Gewerbe eingelegt	60 mm	750 g	1
01252280	Idealschere, rechts, HRC 59	280 mm	600 g	1
01253280	Idealschere, links, HRC 59	280 mm	585 g	1
01370240	Flachzange, Gewerbe eingelegt	240 mm	440 g	1
01360240	Rundzange, Gewerbe eingelegt	240 mm	450 g	1
01430030	Stechbeitel	30 mm	225 g	1

Das steckt alles drin

Art.-Nr.	Ausführung	Abmessungen	Gewicht	VE
01883000	Schlosserwinkel	250 mm	300 g	1
01710300	Schlosserhammer	290 mm	300 g	1
01710500	Schlosserhammer	345 mm	500 g	1
01676000	Holzhammer	60 x 140 mm	370 g	1
05660250	Bogenzirkel	250 mm	250 g	1
01674000	Kunststoff-Deckhammer	85 x 40 x 150 mm	550 g	1
00102001	Latthammer ohne Magnet	320 mm	600 g	1
01551000	Reißnadel mit Hartmetallspitze	250 mm	35 g	1
01320002	Rohreinziehzange	245 mm	495 g	1
00782000	Metallsägebogen mit 2K-Griff	300 mm	815 g	1
01890400	Wasserwaage Aluminium	400 mm	250 g	1
01132000	Anreißschablone, gerade Form, mm Skalierung	140 mm	65 g	1
01130000	Quetschfalzzange, Schlitztiefe 140 mm	200 x 170 mm	850 g	1
01331000	Breitmaul-Gripzange mit PVC-Schutz	200 mm	790 g	1
01310000	Gesipa-Handnietzange NTX	260 mm	575 g	1
01070250	Falzaufbiegezange, Gewerbe eingelegt	30 mm	450 g	1
00864000	Fuchsschwanz, 7 ZPZ	400 mm	330 g	1
02982050	Maurerschnur	50 m	75 g	1

Montagekiste für den Baustelleneinsatz

Anwendung & Vorteile

Kiste bestückt mit 47 Freund-Qualitätswerkzeugen: Leichte und stabile Aluminium-Box. Mit Einlegeplatte aus 5 mm Hartfaser, abschließbar!



Art.-Nr.: 04611000

Art.-Nr.	Ausführung	Abmessungen	Gewicht	VE
04611000	Montagekiste, 47-teilig	895 x 495 x 375mm	60,75 kg	1
Im Set enthalten:				
NE461000	Klempnerkiste für den Baustelleneinsatz	895 mm	5,75 kg	1
00760300	Bügelsäge für Rohre und Rinnen	300 mm	450 g	1
00782000	Metallsägebogen mit 2K-Griff	300 mm	815 g	1
00832000	Metallsägebogen mit Pistolengriff	300 mm	465 g	1
01000600	Rinneisen-Abbiegezange	600 mm	3,2 kg	1
01030040	Bördeleisen	40 mm	870 g	1
01070250	Falzaufbiegezange, Gewerbe aufgelegt	30 mm	450 g	1
01080060	Falzzange, gerade, Gewerbe eingelegt	60 mm	700 g	1
01090060	Falzzange, 45°, Gewerbe eingelegt	60 mm	700 g	1
01092060	Falzzange, 90°, Gewerbe eingelegt	60 mm	750 g	1

Das steckt alles drin

Art.-Nr.	Ausführung	Abmessungen	Gewicht	VE
01100081	Quetschfalzzange, Gewerbe eingelegt	80 mm	800 g	1
01110000	Doppelfalzeisen für Winkel- und Doppelstehfalze	140 mm	3,4 kg	1
01120000	Eckschaleisen	290 mm	1,6 kg	1
01121000	Falzhammer	120 mm	300 g	1
01130000	Quetschfalzzange, Schlitztiefe 140 mm	200 x 170 mm	850 g	1
01132000	Anreißschablone, gerade Form, mm Skalierung	140 mm	65 g	1
01150000	Schaleisen mit Prisma 25 x 25 mm	280 mm	2,5 kg	1
01160140	Deckzange, gebogen, durchgesteckt	140 mm	2 kg	1
01170060	Eck-Falzzange, Gewerbe eingelegt	60 mm	1,3 kg	1
01222275	Lochschere, rechts, HRC 59	275 mm	500 g	1
01223275	Lochschere, links, HRC 59	275 mm	500 g	1
01224275	Rundlochschere, rechts, HRC 59	275 mm	500 g	1
01225275	Rundlochschere, links, HRC 59	275 mm	500 g	1
01232300	Tafelblechschere, rechts, HRC 59	300 mm	730 g	1
01252280	Idealschere, rechts, HRC 59	280 mm	600 g	1
01253280	Idealschere, links, HRC 59	280 mm	585 g	1
01310000	Gesipa-Handnietzange NTX	260 mm	575 g	1
01320002	Rohreinziehzange	245 mm	495 g	1
01331000	Breitmaul-Gripzange mit PVC-Schutz	200 mm	790 g	5
01360240	Rundzange, Gewerbe eingelegt	240 mm	450 g	1
01370240	Flachzange, Gewerbe eingelegt	240 mm	440 g	1
01380000	Feile für Weichmetalle	250 mm	330 g	1

Das steckt alles drin

Art.-Nr.	Ausführung	Abmessungen	Gewicht	VE
01430030	Stechbeitel	30 mm	225 g	1
01650000	Wasserpumpenzange	240 mm	290 g	1
01670032	Rückschlagfreier Schonhammer	350 mm	600 g	1
01674000	Kunststoff-Deckhammer	85 x 40 x 150 mm	550 g	1
01676000	Holzhammer	60 x 140 mm	370 g	1
01691400	Kreuzschweifhammer	340 mm	400 g	1
01710300	Schlosserhammer	290 mm	300 g	1
01710500	Schlosserhammer	345 mm	500 g	1
01883800	Abbundwinkel / Zimmermannswinkel, pulverbeschichtet	800 x 320 mm	420 g	1
01890001	Schnurwasserwaage	90 mm	15 g	1
01890800	Wasserwaage, Aluminium	800 mm	460 g	1
02982050	Maurerschnur	50 m	75 g	1
05660250	Bogenzirkel	250 mm	250 g	1
91070000	Traufenkanter, 105 TK, pulverbeschichtet	250 mm	1,7 kg	1
91080000	Traufenschließer, 106 TSCH, pulverbeschichtet	400 mm	2,1 kg	1
91100000	Winkelfalzschließer, 111 WFSC, pulverbeschichtet	220 mm	2 kg	1
91170000	Winkeldoppelfalzer, 117 WDF, pulverbeschichtet	475 mm	2,3 kg	1

Kunststoff-Deckhammer, kantig mit Finne

Anwendung

Stabiler Performer: Gibt Blechen schonend eine Form!



Vorteile & Komfort

- Flexibel: Eine breite (40 x 85 mm) und eine schmale (10 x 85 mm) Arbeitsfläche mit einer Kopflänge von 150 mm
- Robust und verschleißfest: Hochwertiger Kunststoffkopf mit abgerundeten Kanten, der als Ganzes aus dem Block gefräst wird
- Langlebig und stabil: Durch Verwendung eines Eschenstiels, wahlweise ist dieser Hammer auch mit einem Hickorystiel erhältlich
- Sicher: Ringkeil und Stielsicherung mit Edelstahlschraube im Kopf
- Ergonomisch: Gute Balance zwischen Kopf und Stiel für ein ermüdungsfreies Arbeiten



Art.-Nr.: 01674000

Art.-Nr.	Ausführung	Abmessungen	Gewicht	VE
01674000	Kunststoff-Deckhammer, kantig mit Finne	380 x 150 mm	510 g	1
01684000	Kunststoff-Deckhammer, kantig mit Finne, Hickory	380 x 150 mm	540 g	1



Weil er in die Ecken kommen soll

Deshalb hat dieser Kunststoffhammer eine Finne! Er bearbeitet das Material sehr schonend, liegt zugleich leicht in der Hand, ist robust und sicher. Auch, weil sein Gewicht optimal zwischen Kopf und Stiel ausbalanciert ist.

Kunststoff-Deckhammer, kantig

Anwendung & Vorteile

Stabiler Performer: Gibt Blechen schonend eine Form!

- Robust und verschleißfest: Hochwertiger Kunststoffkopf mit abgerundeten Kanten, der als Ganzes aus dem Block gefräst wird
- Langlebig und stabil: Durch Verwendung eines Eschenstiels, wahlweise ist dieser Hammer auch mit einem Hickorystiel erhältlich
- Sicher: Ringkeil und Stielsicherung mit Edelstahlschraube im Kopf



Art.-Nr.: 01678145

Kunststoffhammer, rund

Anwendung & Vorteile

Behutsamer Schläger: Gibt Blechen schonend eine Form!

- Robust und verschleißfest: Hochwertiger runder Kunststoffkopf mit abgerundeten Kanten, der als Ganzes aus dem Block gefräst wird
- Langlebig und stabil: Durch Verwendung eines Eschenstiels
- Ideal: Abgerundete Kanten des Kunststoffkopfs schonen das Material



Art.-Nr.: 01678060

Art.-Nr.	Ausführung	Abmessungen	Gewicht	VE
01678145	Kunststoff-Deckhammer, kantig, kleine Ausführung	145 x 35 mm	550 g	1
01678155	Kunststoff-Deckhammer, kantig, große Ausführung	155 x 35 mm	600 g	1
01688145	Kunststoff-Deckhammer, kantig, Hickorystiel	145 x 35 mm	550 g	1
01678060	Kunststoffhammer, rund	Ø 60 x 108 mm	450 g	1

Rückschlagfreier Schonhammer

Anwendung & Vorteile

Schonender Schläger:
Für das vorsichtige Arbeiten ohne Rückschlag!

- Treffend: Durch einen gefüllten Hammerkopf wird der Rückschlag verhindert
- Hochwertig: Stiel und Kopf dauerhaft verbunden
- Langlebig: Durch Einsatz von Hickory-Holz



Art.-Nr.: 01670032

Schonhammer

Anwendung & Vorteile

Schonender Schläger:
Bearbeitet Materialien mit empfindlichen Oberflächen!

- Schützend: Die Kunststoff-Köpfe aus Cellulose-Acetat hinterlassen keine Abriebspuren auf der Oberfläche
- Sicher: Hochwertige Verbindung von Kopf und Stiel durch Ringkeil
- Angenehm und langlebig: Eschenstiel ist kurzfasrig sowie elastisch und dämpft die Schwingungen beim Schlagen
- Praktisch: Hammerstiel und Kunststoff-Köpfe (Ø 30 mm) sind austauschbar



Art.-Nr.: 01671000

Art.-Nr.	Ausführung	Abmessungen	Gewicht	VE
01670032	Rückschlagfreier Schonhammer, Ø 32 mm	350 mm	600 g	1
01670040	Rückschlagfreier Schonhammer, Ø 40 mm	375 mm	820 g	1
01670050	Rückschlagfreier Schonhammer, Ø 50 mm	385 mm	1,2 kg	1
01671000	Schonhammer, Ø 30 mm	280 mm	320 g	1

Holzhammer mit Metallmantel

Anwendung & Vorteile

Langlebiger Schläger:
Robuster Metallmantel schützt den Hammerkopf!

- Langlebig und stabil: Durch Verwendung eines Stiels aus Eschenholz
- Robust und verschleißfest: Hochwertig verarbeiteter Hartholzkopf



Art.-Nr.: 01676000

Holz-Deckhammer, kantig mit Finne

Anwendung & Vorteile

Perfekter Gestalter:
Gibt Blechen schonend eine Form!

- Flexibel: Eine breite kantige und eine schmale kantige Arbeitsfläche
- Langlebig und stabil: Durch Verwendung eines Stiels aus Eschenholz
- Robust und verschleißfest: Hochwertig verarbeiteter Hartholzkopf



Art.-Nr.: 01673000

Holz-Deckhammer, rund mit Finne

Anwendung & Vorteile

Idealer Gestalter:
Gibt Blechen schonend eine Form!

- Flexibel: Eine große runde und eine schmale Arbeitsfläche
- Langlebig und stabil: Durch Verwendung eines Stiels aus Eschenholz
- Robust und verschleißfest: Hochwertig verarbeiteter Hartholzkopf



Art.-Nr.: 01672000

Art.-Nr.	Ausführung	Abmessungen	Gewicht	VE
01676000	Holzhammer mit Metallmantel	Ø 60 mm	370 g	1
01677000	Holzhammer mit Metallmantel	Ø 70 mm	560 g	1
01673000	Holz-Deckhammer, kantig mit Finne	90 x 50 x 165 mm	580 g	1
01672000	Holz-Deckhammer, rund mit Finne	Ø 80/160 mm	550 g	1

Kreuzschweifhammer

Anwendung

Behutsamer Schläger: Gibt Blechen schonend eine Form!



Vorteile & Komfort

- Verdreht: Der Hammer hat 2 Schlagrichtungen, einfach den Hammerstiel drehen
- Hochwertig: Die Schlagfläche ist poliert und der Kopf präzise geschliffen – störende Grate sind hier Fehlanzeige
- Robust: Durch Verwendung eines Hartholzstiels
- Ergonomisch: Gute Balance zwischen Kopf und Stiel für ein ermüdungsfreies Arbeiten
- Sicher: Ringkeil im Kopf



Art.-Nr.: 01691400

Art.-Nr.	Ausführung	Arbeitsbreite	Abmessungen	Gewicht	VE
01691400	Kreuzschweifhammer	A = 10 mm B = 30 mm	330 x 130 mm	380 g	1

Weil Du Dich mit diesem Hammer nicht verdrehen musst

Denn der Kreuzschweifhammer hat für Dich zwei Schlagrichtungen. Der geschmiedete Kopf ist sehr hochwertig verarbeitet, präzise geschliffen und die Schlagflächen sind sauber poliert – schon fast ein Kunstwerk.

Falzhammer zum Eckschaleisen

Anwendung & Vorteile

Robuster Former: Dank stabilem Stiel aus Hartholz!

- Schonend: Polierte Schlagfläche, hochwertig geschmiedeter Kopf und präziser Schliff – hinterlässt keine Grate
- Kompakt: Fürs Formen von Ecken mit dem Eckschaleisen
- Sicher: Ringkeil im Kopf für beste Handhabung



Art.-Nr.: 01121000

Schlichthammer mit flachen Bahnen, zweibahnig

Anwendung & Vorteile

Variabler Former: Mit runder und quadratischer Schlagfläche!

- Robust: Dank stabilem Stiel aus Hartholz
- Schonend: Polierte Schlagfläche, hochwertig geschmiedeter Kopf und präziser Schliff – hinterlässt keine Grate
- Sicher: Ringkeil im Kopf für beste Handhabung

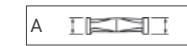

Art.-Nr.: 70600300

Ausschlichthammer mit unterschiedlichen Bahnen

Anwendung & Vorteile

Unterschiedlicher Former: Mit unterschiedlich gewölbten runden Schlagflächen!

- Robust: Dank stabilem Stiel aus Hartholz
- Schonend: Polierte Schlagfläche, hochwertig geschmiedeter Kopf und präziser Schliff – hinterlässt keine Grate
- Sicher: Ringkeil im Kopf für beste Handhabung



Art.-Nr.: 70620300

Art.-Nr.	Ausführung	Arbeitsbreite	Abmessungen	Gewicht	VE
01121000	Falzhammer zum Eckschaleisen	A = 22 mm B = 4 mm	120 mm	300 g	1
70600300	Schlichthammer zweibahnig, zwei flache Bahnen	A = 27 mm B = 25 mm	105 mm	300 g	1
70620300	Ausschlichthammer, Bahnen unterschiedlich	A = 23 mm B = 24 mm	135 mm	300 g	1

Schweifhammer, zweibahnig

Anwendung & Vorteile

Zweifacher Former:
Mit 2 unterschiedlich gewölbten Bahnen!

- Robust: Dank stabilem Stiel aus Hartholz
- Schonend: Polierte Schlagfläche, hochwertig geschmiedeter Kopf und präziser Schliff – hinterlässt keine Grate
- Sicher: Ringkeil im Kopf für beste Handhabung



Art.-Nr.: 70650300

Polierhammer, zweibahnig

Anwendung & Vorteile

Runder Former: Mit einer runden flachen und einer runden hochgewölbten Bahn!

- Robust: Dank stabilem Stiel aus Hartholz
- Schonend: Polierte Schlagfläche, hochwertig geschmiedeter Kopf und präziser Schliff – hinterlässt keine Grate
- Sicher: Ringkeil im Kopf für beste Handhabung



Art.-Nr.: 70710750

Pinnhammer, zweibahnig

Anwendung & Vorteile

Zweibahniger Former: Mit einer runden leicht gewölbten und einer gewölbten Bahn!

- Robust: Dank stabilem Stiel aus Hartholz
- Schonend: Polierte Schlagfläche, hochwertig geschmiedeter Kopf und präziser Schliff – hinterlässt keine Grate
- Sicher: Ringkeil im Kopf für beste Handhabung



Art.-Nr.: 70750400

Art.-Nr.	Ausführung	Arbeitsbreite	Abmessungen	Gewicht	VE
70650300	Schweifhammer, zweibahnig	A = 12 mm B = 14 mm	120 mm	300 g	1
70710750	Polierhammer, zweibahnig	A = 37 mm B = 37 mm	130 mm	750 g	1
70750400	Pinnhammer, zweibahnig	A = 30 mm B = 14 mm	120 mm	400 g	1

Schlosserhammer mit Holzstiel

Anwendung & Vorteile

- Sicher: Gefertigt nach DIN 1041
- Langlebig: Geschweißter Eschenholzstiel
- Fixiert: Holzstiel ist mit einem Ovalkeil im Hammerkopf befestigt
- Auswählend: Verschiedene Hammerkopfgrößen zur Auswahl



Art.-Nr.: 01710200

Montagehammer mit Stahlrohrstiel

Anwendung & Vorteile

- Hochwertig: Geschmiedeter Hammerkopf
- Sicher: Zusätzlicher Stahlring als Stielsicherung
- Komfortabel: Softgriff aus Weich-PVC



Art.-Nr.: 01720301

Gummihammer mit Holzstiel

Anwendung & Vorteile

- Dauerhaft: Konisch zulaufender Hartholzstiel, dadurch sicher am Kopf befestigt
- Qualitativ: Gefertigt nach DIN 5128
- Schonend: Hammerkopf aus schlagresistentem Hartgummi



Art.-Nr.: 01670000

Art.-Nr.	Ausführung	Abmessungen	Gewicht	VE
01710200	Schlosserhammer mit Holzstiel	280 mm	200 g	1
01710300	Schlosserhammer mit Holzstiel	290 mm	300 g	1
01710400	Schlosserhammer mit Holzstiel	305 mm	400 g	1
01710500	Schlosserhammer mit Holzstiel	345 mm	500 g	1
01711500	Schlosserhammer mit Holzstiel	375 mm	1,5 kg	1
01720301	Montagehammer mit Stahlrohrstiel	280 mm	300 g	1
01670000	Gummihammer mit Holzstiel	65 mm	300 g	1

Rinneisen-Abbiegezange Transfor.Maxx

Anwendung

Ergonomischer Einhänder: Biegt Rinneisen mit einem Klemmbereich bis 8 Millimeter!

Vorteile & Komfort

- Standsicher: Rutschfest gummierter Fußtritt
- Präzise: Starke magnetische Arretierung für rechtwinkliges Abbiegen der Rinneisen
- Flexibel: Teleskopierbare Stahlrohre (600, 700, 800 mm) für neun Arbeitspositionen und unterschiedliche Körpergrößen sowie einstellbare Hebelwirkung
- Mobil: Geringes Packmaß für einfaches Transportieren und Verstauen
- Exakt: Abbiegewinkel wird mit Feingewindeschraube stufenlos eingestellt



Art.-Nr.: 01000900

Art.-Nr.	Ausführung	Abmessungen	Gewicht	VE
01000900	Rinneisen-Abbiegezange Transfor.Maxx	650 x 130 mm	4,6 kg	1

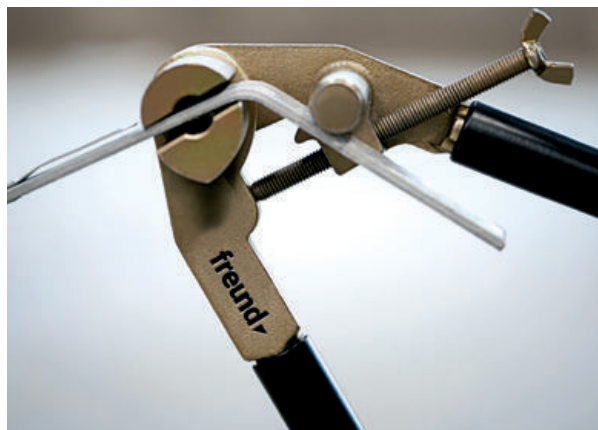

Weil es auch einhändig geht

Denn der Transfor.Maxx ermöglicht das Abwinkeln oder Abbiegen mit nur einer Hand. Zur besseren Hebelwirkung wird die Abbiegezange mit dem Fuß fixiert. Ergebnis: Ein sehr ergonomisches, absolut präzises Arbeiten.

Rinneisen-Abbiegezange

Anwendung

Eiserne Lady: Biegt Rinneisen mit einem Klemmbereich bis 8 Millimeter!



Vorteile & Komfort

- Flexibel: In zwei Ausführungen erhältlich, 600 und 800 mm
- Genau: Präzise hergestellter Zangenkopf für exakte Biegungen
- Exakt: Abbiegewinkel wird mit Feingewindeschraube stufenlos eingestellt
- Ergonomisch: Geriffelter PVC-Griff liegt perfekt in Deiner Hand



Art.-Nr.: 01000600

Art.-Nr.	Ausführung	Abmessungen	Gewicht	VE
01000600	 Rinneisen-Abbiegezange	600 x 120 mm	3,4 kg	1
01000800	Rinneisen-Abbiegezange	800 x 120 mm	3,5 kg	1



Weil man sich manchmal verbiegen muss

Mit der Rinneisen-Abbiegezange winkelst und biegst Du Rinneisen bis zu einer Stärke von 8 mm problemlos ab. Dank der integrierten Gewindeschraube ist der Abbiegewinkel stufenlos einstellbar.

Rinnen-Richtheber

Anwendung

Robuster Reparierer: Richtet verbogene Rinneisen wieder aus!

Vorteile & Komfort

- Universell: Richtet sechs- bis achteilige halbrunde und Kasten-Rinnen dank drehbarer Rinneisen-aufnahme (auch für Feder und Nase)
- Schützend: Kraft wird nur aufs Rinneisen übertragen, die Rinne wird nicht beschädigt
- Komfortabel: Super Handhabung dank ergonomischem Kunststoffgriff
- Kraftschonend: Dank hervorragender Hebelwirkung
- Langlebig: Hochwertig verschweißt und glanzverzinkt



Art.-Nr.: 01010000

Art.-Nr.	Ausführung	Abmessungen	Gewicht	VE
01010000	Rinnen-Richtheber	710 x 120 mm	1,7 kg	1

Weil Einer es ja richten muss

Gerade nach langen Wintern mit viel Schnee. Mit dem Rinnen-Richtheber richtest Du schnell und einfach verbogene Rinneisen wieder aus. Und dabei sparst Du obendrauf noch viel Zeit. Denn für das Ausrichten der Rinneisen musst Du die Rinne nicht einmal ausbauen.

Rohreinziehzange, hebelübersetzt

Anwendung & Vorteile

Praktischer Rohrreduzierer:
Hebelübersetzung und 52 mm Einstecktiefe!

- Praktisch: Reduzierung des Rohrdurchmessers durch Verjüngung des oberen Fallrohres
- Tief: Einstecktiefe von 52 mm
- Leichtgängig: Durch Hebelübersetzung
- Zahlreich: Arbeitet mit 5 Reduzierklingen



Art.-Nr.: 01320001

Rohreinziehzange, gerade

Anwendung & Vorteile

Handlicher Rohrreduzierer:
Zange mit 5 Klingen und 30 mm Einstecktiefe!

- Praktisch: Reduzierung des Rohrdurchmessers durch Verjüngung des oberen Fallrohres
- Tief: Einstecktiefe von 30 mm
- Zahlreich: Arbeitet mit 5 Reduzierklingen



Art.-Nr.: 01320002

Rohreinziehzange, gebogen

Anwendung & Vorteile

Gebogener Rohrreduzierer:
45° abgewinkelt für mehr Ergonomie!

- Praktisch: Reduzierung des Rohrdurchmessers durch Verjüngung des oberen Fallrohres
- Tief: Einstecktiefe von 40 mm
- Ergonomisch: Abgewinkelter Zangenkopf für einfacheres Arbeiten
- Zahlreich: Arbeitet mit 5 Reduzierklingen



Art.-Nr.: 01320003

Art.-Nr.	Ausführung	Einstecktiefe	Abmessungen	Gewicht	VE
01320001	Rohreinziehzange, hebelübersetzt	52 mm	265 mm	740 g	1
01320002	Rohreinziehzange, gerade	30 mm	245 mm	495 g	1
01320003	Rohreinziehzange, gebogen	40 mm	265 mm	500 g	1

Dachrinnen-Reinigungsset

Anwendung

Unschlagbares Team: Für schnelle und einfache Dachrinnenreinigung mit wenig Leiterbewegungen!

Vorteile & Komfort

- Platzsparend: Teilbare Verlängerungsstange (3-teilig), besonders geeignet für den Transport
- Praktisch: Du brauchst freie Hände? Einfach die Dachrinnenharke mit dem integrierten Haken an die Dachrinne hängen
- Flexibel: Die schmale und anpassungsfähige Schaufelspitze des Flinken Freundes passt sich jeder Rinnengröße an
- Sicher und voluminös: In die Rinnenschaukel passt richtig was rein und dank der hohen Seitenwände geht fast nichts verloren



Art.-Nr.: 00452000

Art.-Nr.	Ausführung	Abmessungen	Gewicht	VE
00452000	Dachrinnen-Reinigungsset	490 mm	575 g	1

Weil Dachrinnenreinigung so einfach gehen kann

Mit diesem Set bist Du für den Herbst mehr als gewappnet. Die starke Kombination von dem Dachrinnenreiniger „Flinker Freund“ und der Rinnenharke mit zusätzlicher Verlängerungsstange macht die Dachrinnenreinigung zum Kinderspiel! Einfach zusammenschrauben und los geht's. Vergiss lästiges Leiterumstellen, mit dieser Arbeitshilfe hast Du einen erweiterten Aktionsradius von 2,5 Meter nach rechts und links.

**Praktisch,
flexibel
und sicher**

Einer
für alle





Egal was kommt – Immer alles dabei

Neu
 Nur einen Klick entfernt. Integrierte Klick-Funktion vom Produktbild zu unserem Webshop.

6D Rohraufweiter im Set

Anwendung

Starker Alleskönner: Einer für sechs. Weitet alle handelsüblichen Fallrohre, egal welche Größe!

Vorteile & Komfort

- All-In-One: Einfache Anpassung an alle gängigen Maße. Ein Gerät, 6 Durchmesser
- Vollständig: Im Set ist alles am Start – kein unnötiges Suchen
- Materialschonend: Problemloses Aufweiten, fast ohne Spuren
- Läufe: Zieht sich selbst rein - automatischer Vortrieb
- Mühelos: Wenig Kraft notwendig – beim Aufweiten und Festhalten des Rohres
- Kabellos: Funktioniert mit einem handelsüblichen Akkuschauber



Art.-Nr.: 02320000

Art.-Nr.	Ausführung	Abmessungen	Gewicht	VE
02320000	6D Rohraufweiter im Set Ø 60/76/ 80/ 87/ 100/ 120 mm	170 mm	3,05 kg	1



Weil einer alles kann
 Und dieser überzeugt mal richtig. Schluss mit unnötigen Kompromissen. Mit dem neuen 6D All-in-One Rohraufweiter bist Du auf der Baustelle für jeden Fall gewappnet. Egal welchen Rohrdurchmesser Du antriffst, mit diesem Set erzielst Du problemlos top Ergebnisse. Und das ohne Stress und ohne große Mühe – Rohraufweiten neu gedacht!

Rinnen-Richtheber, universell

Anwendung & Vorteile

Praktischer Reparierer:
Richtet verbogene Rinneisen wieder aus!

- Option 1: 3-tlg. kompletter Satz für 6- bis 8-tlg. halbrunde und Kasten-Rinnen (nur für Feder und Nase)
- Option 2: Zange für 6- bis 7-tlg. halbrunde und Kasten-Rinnen (nur für Feder und Nase)
- Wendig: Auch für enge Rinnen geeignet, dank der offenen Kopfkonstruktion
- Schützend: Kraft wird nur aufs Rinneisen übertragen, die Rinne wird nicht beschädigt



Art.-Nr.: 01020000

Rohraufweiter

Anwendung & Vorteile

Aufgeschlossener Gigant:
Weitet alle handelsüblich geschweißten Fallrohre!

- Lebenslang: Gehärteter und brüniertes Spezialstahl
- Wartungsarm: Einfaches Funktionsprinzip ohne Getriebe
- Bewährt: Sechskantaufnahme für Bohrfutter des Akkuschaubers
- Auswählend: Mehrere Versionen von 60 - 120 mm erhältlich



Art.-Nr.: 01320060

Art.-Nr.	Ausführung	Abmessungen	Gewicht	VE
01020000	Rinnen-Richtheber, universell, kompletter Satz für 6 bis 8-tlg.	750 mm	3,9 kg	1
01026000	Rinnen-Richtheber, universell, Satz für 6 bis 7-tlg.	750 mm	2,3 kg	1
01320060	Rohraufweiter	Ø 60 mm	965 g	1
01320076	Rohraufweiter	Ø 76 mm	1,4 kg	1
01320080	Rohraufweiter	Ø 80 mm	1,5 kg	1
01320087	Rohraufweiter	Ø 87 mm	1,8 kg	1
01320100	Rohraufweiter	Ø 100 mm	2,2 kg	1
01320120	Rohraufweiter	Ø 120 mm	3 kg	1

Rohraufweiter im Set 87/100 mm

Anwendung & Vorteile

Aufgeschlossener Gigant:
Weitet alle handelsüblich geschweißten Fallrohre!

- Fest: Metallkoffer für max. 3 Aufweiter, die dank des Innenlebens bewegungsfrei arretiert sind
- Lebenslang: Gehärteter und brüniertes Spezialstahl
- Wartungsarm: Einfaches Funktionsprinzip ohne Getriebe
- Bewährt: Sechskantaufnahme für Bohrfutter des Akkuschaubers



Art.-Nr.: 01329006

Rohraufweiter im Set 80/100 mm

Anwendung & Vorteile

Aufgeschlossener Gigant:
Weitet alle handelsüblich geschweißten Fallrohre!

- Fest: Metallkoffer für max. 3 Aufweiter, die dank des Innenlebens bewegungsfrei arretiert sind
- Lebenslang: Gehärteter und brüniertes Spezialstahl
- Wartungsarm: Einfaches Funktionsprinzip ohne Getriebe
- Bewährt: Sechskantaufnahme für Bohrfutter des Akkuschaubers



Art.-Nr.: 01329008

Rohraufweiter im Set 100/120 mm

Anwendung & Vorteile

Aufgeschlossener Gigant:
Weitet alle handelsüblich geschweißten Fallrohre!

- Fest: Metallkoffer für max. 3 Aufweiter, die dank des Innenlebens bewegungsfrei arretiert sind
- Lebenslang: Gehärteter und brüniertes Spezialstahl
- Wartungsarm: Einfaches Funktionsprinzip ohne Getriebe
- Bewährt: Sechskantaufnahme für Bohrfutter des Akkuschaubers



Art.-Nr.: 01329010

Art.-Nr.	Ausführung	Abmessungen	Gewicht	VE
01329006	Rohraufweiter im Set 87/100 mm	360 x 135 x 95 mm	7,5 kg	1
01329008	Rohraufweiter im Set 80/100 mm	360 x 135 x 95 mm	7,3 kg	1
01329010	Rohraufweiter im Set 100/120 mm	360 x 135 x 95 mm	8,8 kg	1

Rohraufweiter im Set 87/100/120 mm

Anwendung & Vorteile

Aufgeschlossener Gigant:
Weitet alle handelsüblich
geschweißten Fallrohre!

- Fest: Metallkoffer für max. 3 Aufweiter, die dank des Innenlebens bewegungsfrei arretiert sind
- Lebenslang: Gehärteter und brüniertes Spezialstahl
- Wartungsarm: Einfaches Funktionsprinzip ohne Getriebe
- Bewährt: Sechskantaufnahme für Bohrfutter des Akkuschräubers



Art.-Nr.: 01329001

Rohraufweiter im Set 76/87/100 mm

Anwendung & Vorteile

Aufgeschlossener Gigant:
Weitet alle handelsüblich
geschweißten Fallrohre!

- Fest: Metallkoffer für max. 3 Aufweiter, die dank des Innenlebens bewegungsfrei arretiert sind
- Lebenslang: Gehärteter und brüniertes Spezialstahl
- Wartungsarm: Einfaches Funktionsprinzip ohne Getriebe
- Bewährt: Sechskantaufnahme für Bohrfutter des Akkuschräubers



Art.-Nr.: 01329003

Art.-Nr.	Ausführung	Abmessungen	Gewicht	VE
01329001	Rohraufweiter im Set 87/100/120 mm	360 x 135 x 95 mm	10 kg	1
01329003	Rohraufweiter im Set 76/87/100 mm	360 x 135 x 95 mm	9 kg	1

Automatik- LötKolben mit Piezozündung

Anwendung & Vorteile

Windgeschützter Brenner:
LötKolben mit Windschutz
und Zündung!

- Windgeschützt: Durch patentiertes Brennkammersystem
- Kreisbrennend: Flamme umschließt das Kupferstück von allen Seiten
- Nachhaltig: Reduzierter Gasverbrauch
- Drehbar: Kupferstück um 360° drehbar und 10° im Neigungswinkel verstellbar und drehbarer Schlauchanschluss
- Zündbar: Integrierte Piezozündung



Art.-Nr.: 66434000

LötKolben mit Brennkammer

Anwendung & Vorteile

Kreisförmiger Brenner:
LötKolben mit Windschutz!

- Windgeschützt: Durch patentiertes Brennkammersystem
- Kreisbrennend: Flamme umschließt das Kupferstück von allen Seiten
- Nachhaltig: Reduzierter Gasverbrauch
- Drehbar: Kupferstück um 360° drehbar und 10° im Neigungswinkel verstellbar und drehbarer Schlauchanschluss



Art.-Nr.: 66432001

Lötgarnitur im Metallkoffer

Anwendung & Vorteile

**Perfekter LötKoffer für
Reparaturen: Mit Kartuschen-
lötKolben und Zubehör!**

- Schlauchlos: LötKolben wird durch Gaskartusche betrieben
- Windgeschützt: Durch patentiertes Brennkammersystem
- Kreisbrennend: Flamme umschließt das Kupferstück von allen Seiten
- Nachhaltig: Reduzierter Gasverbrauch für Brenndauer von 1-2 h
- Drehbar: Kupferstück um 360° drehbar und 10° im Neigungswinkel verstellbar
- Zündbar: Integrierte Piezozündung



Art.-Nr.: 66440000

Art.-Nr.	Ausführung	Abmessungen	Gewicht	VE
66434000	Automatik-LötKolben mit Piezozündung	340 mm	1 kg	1
66432001	LötKolben mit Brennkammer	340 mm	900 g	1
66440000	Lötgarnitur im Metallkoffer	360 mm	3,1 kg	1

Im Set enthalten:

1 x 66444000 Automatik-LötKolben, 2 x 64440086 Hochleistungs-Ersatz-Gaskartuschen,
1 x 03331000 Lötwasserflasche, 1 x 03390002 Lötwasserpinsel, 1 x Schutzröhrchen für benutzten Pinsel,
1 x Lötsalmiakstein in Metalldose

LötKolben mit Piezozündung inkl. Gaskartusche

Anwendung & Vorteile

Autonomer Brenner:
LötKolben ohne Schlauch – ideal für Reparaturen!

- Schlauchlos: LötKolben wird durch Gaskartusche betrieben
- Windgeschützt: Durch patentiertes Brennkammersystem
- Kreisbrennend: Flamme umschließt das Kupferstück von allen Seiten
- Nachhaltig: Reduzierter Gasverbrauch für Brenndauer von 1-2 h
- Drehbar: Kupferstück um 360° drehbar und 10° im Neigungswinkel verstellbar
- Zündbar: Integrierte Piezozündung



Art.-Nr.: 66444000

Heißluftpistole mit Gaskartusche

Anwendung & Vorteile

Heißer Luftbläser:
Ideal für Blecharbeiten im Winter!

- Regelbar: Von 420° C bis 1.650° C
- Schlauchlos und kabellos: Für Flachdach-Reparaturen (Bitumen, PVC, EPDM etc.)
- Winterlich: Ideal zum Vorwärmen von Zink bei kalten Temperaturen
- Ausdauernd: 1,5 h Arbeitsdauer
- Überkopf: Funktioniert in allen Positionen



Art.-Nr.: 66510000

Art.-Nr.	Ausführung	Abmessungen	Gewicht	VE
66444000	LötKolben mit Piezozündung inkl. Gaskartusche	360 mm	1 kg	1
66510000	Heißluftpistole mit Gaskartusche und 2 Aufsätzen: Reflektor- und Flachdüse	260 mm	560 g	1

Gaskartusche Powergas

Anwendung & Vorteile

Winterharter Energiespender:
Spendet dem LötKolben 1 bis 2 h Brenndauer!

- Winterhart: Durch hohe Propen-Beimischung (26%) für Wintereinsatz verbessert
- Ausdauernd: 1-2 h Brenndauer beim KartuschenlötKolben
- Energetisch: Butan, Propan und Propen
- Kopfstehend: Dank Spezialschaum für den Überkopfbetrieb geeignet



Art.-Nr.: 64440086

LötKolbenspitze, spitze Form

Anwendung & Vorteile

Drehbarer Wärmespender:
kommt kreisrund in jede Ecke!

- Qualitativ: 100 % reines Elektrolytkupfer
- Spitz: Kommt in jede Ecke
- Drehbar: Um 360° drehbar und 10° im Neigungswinkel verstellbar



Art.-Nr.: 66480002

LötKolbenspitze, gekröpfte Form

Anwendung & Vorteile

Drehbarer Wärmespender:
Lötet in alle Richtungen!

- Qualitativ: 100 % reines Elektrolytkupfer
- Drehbar: Um 360° drehbar und 10° im Neigungswinkel verstellbar
- Wählbar: In 3 Größen erhältlich: Leicht, mittel, schwer



Art.-Nr.: 66450001

Art.-Nr.	Ausführung	Abmessungen	Gewicht	VE
64440086	Gaskartusche Powergas, 60 g, 12 Stück	170 mm	1,5 kg	12
66480002	LötKolbenspitze, spitze Form	95 mm	239 g	1
66480003	LötKolbenspitze, gekröpfte Form, leicht	100 mm	185 g	1
66450001	LötKolbenspitze, gekröpfte Form, mittel	110 mm	235 g	1
66480001	LötKolbenspitze, ggekröpfte Form, schwer	145 mm	315 g	1

LötKolben, gekröpfte Form, Turbo

Anwendung & Vorteile

**Schneller Kollege:
Erhitzt sich rasend schnell!**

- Schnell: 20 % schneller heiß durch Spezialbohrung
- Qualitativ: 100 % reines Elektrolytkupfer
- Drehbar: Um 360° drehbar und 10° im Neigungswinkel verstellbar
- Wählbar: In 2 Größen erhältlich: Mittel, schwer



Art.-Nr.: 66460001

LötKolbenspitze, spitze Form, Longlife

Anwendung & Vorteile

**Beschichteter Wärmespender:
Nie wieder aufwendig reinigen!**

- Beschichtet: Sauberes Arbeiten ohne Salmiakstein – Reinigung durch feuchtes Tuch im heißen Zustand
- Komfortabel: Kein Nachfeilen
- Drehbar: Um 360° drehbar und 10° im Neigungswinkel verstellbar
- Spitz: Optimal für Ecken



Art.-Nr.: 66481002

LötKolbenspitze, gekröpfte Form, Longlife

Anwendung & Vorteile

**Beschichteter Wärmespender:
Nie wieder aufwendig reinigen!**

- Beschichtet: Sauberes Arbeiten ohne Salmiakstein - Reinigung durch feuchtes Tuch im heißen Zustand
- Komfortabel: Kein Nachfeilen
- Drehbar: Um 360° drehbar und 10° im Neigungswinkel verstellbar
- Wählbar: In 3 Größen erhältlich: Leicht, mittel, schwer



Art.-Nr.: 66451001

Art.-Nr.	Ausführung	Abmessungen	Gewicht	VE
66460001	LötKolbenspitze, gekröpfte Form, Turbo, mittel	110 mm	235 g	1
66470001	LötKolbenspitze, gekröpfte Form, Turbo, schwer	145 mm	315 g	1
66481002	LötKolbenspitze, spitze Form, Longlife	95 mm	240 g	1
66481003	LötKolbenspitze, gekröpfte Form, Longlife, leicht	100 mm	186 g	1
66451001	LötKolbenspitze, gekröpfte Form, Longlife, mittel	110 mm	236 g	1
66481001	LötKolbenspitze, gekröpfte Form, Longlife, schwer	145 mm	316 g	1

LötKolbenspitze, Kupferstück, Hammerform

Anwendung & Vorteile

**Hochwertiger Klassiker:
Kupferstück für klassische
LötKolben!**

- Qualitativ: 100 % reines Elektrolytkupfer
- Fest: Perfekte Befestigung des Stiftes im Kupfer
- Wählbar: Erhältlich in 250 g und 350 g



Art.-Nr.: 66490001

LötKolbenspitze, Kupferstück, Zinnlux

Anwendung & Vorteile

**Beschichteter Klassiker:
Nie wieder aufwendig reinigen!**

- Beschichtet: Sauberes Arbeiten ohne Salmiakstein – Reinigung durch feuchtes Tuch im heißen Zustand
- Komfortabel: Kein Nachfeilen
- Fest: Perfekte Befestigung des Stiftes im Kupfer



Art.-Nr.: 66491002

Art.-Nr.	Ausführung	Abmessungen	Gewicht	VE
66490001	LötKolbenspitze, Kupferstück, Hammerform	90 mm	250 g	1
66490002	LötKolbenspitze, Kupferstück, Hammerform	100 mm	350 g	1
66491002	LötKolbenspitze, Kupferstück, Zinnlux, Hammerform	80 mm	350 g	1

Kleinstflasche für Propan

Anwendung & Vorteile

Handlicher Gaslieferant:
Leichte Gasflasche für den flexiblen Einsatz!

- Leicht: Nur 1,3 kg schwer für 425 g Gas
- Ausdauernd: 7 Stunden mit einem Automatiklötkolben
- Nutzbar: Mit Druckminderer und Schlauchbruchsicherung



Art.-Nr.: 64440425

Schlauchbruchsicherung

Anwendung & Vorteile

Sicherer Partner:
Unterbricht die Gaszufuhr im Notfall!

- Variabel: Einstellbar von 1,5 bar - 6 kg
- Geprüft: Nach deutscher Norm DIN DVGW/91.01 e 694 FN 16

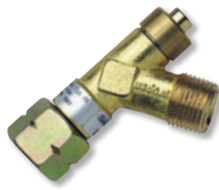

Art.-Nr.: 66640000

Umfüllstutzen für Propan-Kleinstflasche

Anwendung & Vorteile

Praktischer Verbinder:
Zum Umfüllen von großen Flaschen in kleine Flaschen!

- Praktisch: Zum Umfüllen von großen Flaschen (11 kg oder 5 kg) mit Kombi-Anschluss in eine Kleinstflasche mit einem 3/8 links Anschluss
- Qualitativ: Hergestellt aus Messing



Art.-Nr.: 64441425

Art.-Nr.	Ausführung	Abmessungen	Gewicht	VE
64440425	Kleinstflasche für Propan, 425 g	120 mm	1.3 kg	1
66640000	Schlauchbruchsicherung	65 mm	95 g	1
64441425	Umfüllstutzen für Propan-Kleinstflasche	75 mm	200 g	1

Hochdruckschlauch aus Gummi

Anwendung & Vorteile

Hochwertiger Freund:
Befördert langlebig Gas!

- Qualitativ: HD-Gummi-Lötschlauch 4 x 4 mm
- Anschlussend: Mit beidseitigem 3/8" Links-Gewinde



Art.-Nr.: 66630003

Druckminderer für 5 und 11 kg Gasflaschen

Anwendung & Vorteile

Praktischer Druckreduzierer:
Vermindert den Druck!

- Anschlussend: Kombi-Anschluss für große Gasflasche (Kombi x 3/8 Links)
- Leistungsfähig: 8 kg Gasdurchfluss
- Variabel: Regelbar von 0 - 4 bar

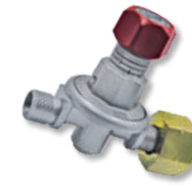

Art.-Nr.: 66620000

Druckminderer für 425 g Gasflasche

Anwendung & Vorteile

Praktischer Druckreduzierer:
Vermindert den Druck!

- Anschlussend: 3/8 links beidseitig für Gasflasche 425 g
- Leistungsfähig: 6 kg Gasdurchfluss
- Variabel: Regelbar von 0 - 4 bar



Art.-Nr.: 66620001

Art.-Nr.	Ausführung	Abmessungen	Gewicht	VE
66630003	Hochdruckschlauch aus Gummi	3 m	520 g	1
66630005	Hochdruckschlauch aus Gummi	5 m	830 g	1
66630010	Hochdruckschlauch aus Gummi	10 m	1,5 kg	1
66620000	Druckminderer für 5 und 11 kg Gasflaschen	100 mm	280 g	1
66620001	Druckminderer für 425 g Gasflasche	95 mm	230 g	1

Lötgarnitur Löt Max

Anwendung

Super Saubermacher: Für das Reinigen und Verzinnen des Lötcolbenkupferstückes!

Vorteile & Komfort

- Universell: Kompakt gebaut, mit Grundkörper aus einem Stück
- Standfest: Mit Antirutschmatte auf der Rückseite, ideal für geneigte Flächen
- Sicher: Klemmeinsatz in der Aufnahme verhindert, dass der Salmiakstein rausrutscht
- Langlebig: Säure- und hitzebeständiger Pinsel mit Chinaborsten

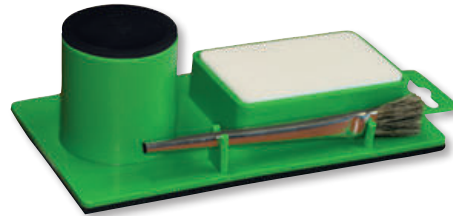

Art.-Nr.: 03310000

Art.-Nr.	Ausführung	Abmessungen	Gewicht	VE
03310000	Lötgarnitur Löt Max	200 x 100 mm	215 g	1



Weil ein Saubermann ins Team gehört

Erst recht, wenn er alles mitbringt: Den Salmiakstein zum Reinigen und Verzinnen des Lötcolbenkupferstückes, den Behälter fürs Flussmittel/Lötwasser und den Lötwasserpinsel mit Halter. Die perfekte Drei-in-eins-Lösung zum Weichlöten auch auf geneigten Flächen – dank der Antirutschmatte. Echt saubere Sache!

Lötgarnitur Löt Max Kombi

Anwendung & Vorteile

**Doppelter Saubermacher:
Mit 2 Lötwasserbehältern
und 2 Pinseln!**

- Universell: Mit 2 Lötwasserbehältern für verschiedene Einsätze
- Standfest: Mit Antirutschmatte auf der Rückseite, ideal für geneigte Flächen
- Sicher: Klemmeinsatz in der Aufnahme verhindert, dass der Salmiakstein rausrutscht
- Langlebig: 2 säure- und hitzebeständige Pinsel mit Chinaborsten

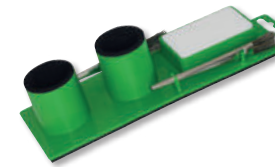

Art.-Nr.: 03311000

Lötwasserpinsel, hitzebeständig und säurefest

Anwendung & Vorteile

**Praktischer Verteiler:
Verteilt Lötwasser!**

- Hitze- und säurebeständig: Original Chinaborsten
- Haltbar: Im Pinselstiel hochwertig verklebt und verpresst
- Geeignet: Für Lötwasser, Säuren, Öl etc.
- Breit: 10 - 15 mm



Art.-Nr.: 03390002

Salzsäure-/ Lötwasserflasche

Anwendung & Vorteile

**Standfester Freund:
Mit und ohne Auslaufstopp
erhältlich!**

- Variantenreich: 4 Varianten in blau und gelb, mit und ohne Auslaufstopp
- Gelb: Für Lötwasser
- Blau: Für Salzsäure
- Innovativ: Optionaler Auslaufstopp verhindert das Auslaufen der Flasche beim Umfallen



Farbvarianten



Art.-Nr.: 03330000 / 03331000

Art.-Nr.	Ausführung	Abmessungen	Gewicht	VE
03311000	Lötgarnitur Löt Max Kombi	250 x 95 mm	270 g	1
03390002	Lötwasserpinsel, hitzebeständig und säurefest	10 mm	6 g	2
03390025	Lötwasserpinsel, hitzebeständig und säurefest	10 mm	75 g	25
03390100	Lötwasserpinsel, hitzebeständig und säurefest	10 mm	300 g	100
03330000	Salzsäureflasche, blau	150 ml	90 g	1
03330001	Salzsäureflasche mit Auslaufstopp, blau	150 ml	100 g	1
03331000	Lötwasserflasche, gelb	150 ml	90 g	1
03331001	Lötwasserflasche mit Auslaufstopp, gelb	150 ml	100 g	1

Gel-Flussmittel, universell

Anwendung & Vorteile

Perfekter Lötter:
Universal-Flussmittel mit
Pinselflasche in Gel-Form!

- Universell: Für alle neuen Metalle außer Edelstahl
- Standfest: Flasche mit breiter Auflage
- Stabil: Bleibt aufgrund seiner Gelform dort, wo es aufgetragen wird, es läuft nicht weg



Art.-Nr.: 66400320

Flussmittel, universell

Anwendung & Vorteile

Aggressiver Lötter:
Besonders für oxidierte
Metalle!

- Universell: Für alle oxidierten Metalle außer Edelstahl
- Standfest: Flasche mit breiter Auflage



Art.-Nr.: 66401320

Flussmittel für Kupfer

Anwendung & Vorteile

Spezieller Lötter:
Für Kupfer entwickelt!

- Einsetzbar: Für das Löten von Dächern, Dachrinnen und Fallrohren aus Kupfer
- Speziell: Für Messing und Kupferlegierungen
- Groß: Inhalt 1 kg



Art.-Nr.: 66402000

Art.-Nr.	Ausführung	Abmessungen	Gewicht	VE
66400320	Gel-Flussmittel	320 ml	500 g	1
66401320	Flussmittel	320 ml	500 g	1
66402000	Flussmittel für Kupfer	1000 ml	1 kg	1

Flussmittel für Zink & verzinktes Stahlblech

Anwendung & Vorteile

Notwendiger Helfer:
Für perfekte Lötsergebnisse!

- Einsetzbar: Flussmittel zum Weichlöten von neuem und oxidiertem Titanzink, Feinzink und verzinktem Stahlblech
- Inhaltlich: Aus Zinkchlorid und Ammoniumchlorid, in wässriger Lösung unter Zugabe von freier Salzsäure
- Groß: Inhalt 1 kg



Art.-Nr.: 66402010

Flussmittel für oxidiertes Zinkblech

Anwendung & Vorteile

Starker Helfer:
Wenn die Oxidschicht
schon dicker ist!

- Einsetzbar: Flussmittel zum Weichlöten von oxidiertem Titanzink, Feinzink und verzinktem Stahlblech
- Inhaltlich: Aus Zinkchlorid und Ammoniumchlorid, in wässriger Lösung unter Zugabe von freier Salzsäure
- Groß: Inhalt 1 kg



Art.-Nr.: 66402020

Flussmittel für patiniertes Zinkblech

Anwendung & Vorteile

Innovativer Helfer:
Empfohlen von Zinkher-
stellern!

- Einsetzbar: Flussmittel zum Löten von Titanzink und verzinktem Stahlblech
- Speziell: Besonders abgestimmt und empfohlen für: RHEINZINK®-walzblank, - "vorbewittertpro", blaugrau und schiefergrau sowie NedZink "Nova"
- Inhaltlich: Lötwasser auf Basis von Zinkchlorid, Ammoniumchlorid, Salzsäure und Lösemitteln
- Groß: Inhalt: 1 kg



Art.-Nr.: 66402030

Art.-Nr.	Ausführung	Abmessungen	Gewicht	VE
66402010	Flussmittel für Zink & verzinktes Stahlblech	1000 ml	1 kg	1
66402020	Flussmittel für oxidiertes Zinkblech	1000 ml	1 kg	1
66402030	Flussmittel für patiniertes Zinkblech	1000 ml	1 kg	1

Lötsalmiakstein für Löt Max im 12er-Pack

Anwendung & Vorteile

Nachfüllender Saubermacher:
Damit Dein Lötmax immer einsatzbereit ist!

- Passend: Lötstein passend für Löt Max und Löt Max Kombi
- Sauber: Sehr gute Reinigungseigenschaften
- Langlebig: Hochwertige Zusammensetzung



Art.-Nr.: 03322000

Lötsalmiakstein in Metalldose

Anwendung & Vorteile

Schützender Saubermacher:
Die Dose schützt Werkzeug vor Rost!

- Schützend: Die Metalldose schützt Deine Werkzeuge vor den korrodierenden Eigenschaften eines Salmiaksteins
- Sauber: Sehr gute Reinigungseigenschaften
- Langlebig: Hochwertige Zusammensetzung



Art.-Nr.: 03323000

Reinigungs- & Verzinnungsstein Zinn Clean in Metalldose

Anwendung & Vorteile

Sauberer Löthelfer:
Säubert und verzinnt gleichzeitig in einem Arbeitsgang!

- Sauber und verzinnt: Zum Reinigen und gleichzeitigen Verzinnen
- Praktisch: Korrosionsgeschützte Metalldose mit Klappdeckel
- Sparsam: Lange Nutzungsdauer
- Ergiebig: Steingewicht von 150 g
- Angenehm: Geringe Geruchsentwicklung bei der Nutzung



Art.-Nr.: 03324000

Art.-Nr.	Ausführung	Abmessungen	Gewicht	VE
03322000	Lötsalmiakstein für Löt Max	81 x 51 x 20 mm	120 g	12
03322003	Lötsalmiakstein für Löt Max, einzeln eingeschweißt	81 x 51 x 20 mm	120 g	1
03323000	Lötsalmiakstein in Metalldose	91 x 60 x 21 mm	140 g	1
03324000	Reinigungs- und Verzinnungsstein Zinn Clean in Metalldose	91 x 60 x 21 mm	185 g	1

Lötsalmiakstein im 6er-Pack

Anwendung & Vorteile

Standard Saubermacher:
6er Pack- damit Du immer versorgt bist!

- Sauber: Sehr gute Reinigungseigenschaften
- Langlebig: Hochwertige Zusammensetzung
- Griffig: Handliche Form des Steins
- Sicher: Im 6er-Pack eingeschweißt



Art.-Nr.: 03320006

Gesipa Nietzange NTX

Anwendung & Vorteile

Klassischer Fixierer:
Robuste und zuverlässige Nietzange!

- Arbeitsbereich: Bis 5 mm Durchmesser bei Aluminium und 4 mm Durchmesser bei Edelstahl
- Imax-Futterbacken 2-teilig mit Feinverzahnung passend zu allen Nietzangen
- Für Blindnieten mit Nenndurchmesser bis 3,2 mm



Art.-Nr.: 01310000

Gesipa Nietzange Flipper

Anwendung & Vorteile

Ergonomischer Fixierer:
Kraftsparend durch innovatives Design!

- Ergonomisches Design
- 40 % weniger Kraftaufwand
- Mit Nietdorn-Auffangbehälter
- Inkl. Mundstücke 10/18, 10/24 und 10/29 für Blindnieten bis 5 mm Durchmesser bei Aluminium und 4 mm Durchmesser bei Edelstahl



Art.-Nr.: 01301000

Art.-Nr.	Ausführung	Abmessungen	Gewicht	VE
03320006	Lötsalmiakstein im 6er-Pack	65 x 45 x 40 mm	900 g	6
01310000	Gesipa Nietzange NTX	260 mm	575 g	1
01301000	Gesipa Nietzange Flipper	260 mm	750 g	1

**Winkelnietzange,
drehbarer Kopf**

Anwendung & Vorteile

**Drehbarer Fixierer:
Der Nietkopf ist komplett
drehbar!**

- Kopf 360° drehbar
- Ideal für Ecken
- Mit vier Mundstück-
größen ausgestattet



Art.-Nr.: 01302000

**Blindnieten,
Alu/Stahl**

Anwendung & Vorteile

- Standard/Flachrundkopf
- Alu/Stahl
- 500 Stück je Paket



Art.-Nr.: 01311326

**Blindnieten,
Alu/Nirosta**

Anwendung & Vorteile

- Standard/Flachrundkopf
- Alu/Nirosta
- 500 Stück je Paket



Art.-Nr.: 01311136

Art.-Nr.	Ausführung	Abmessungen	Gewicht	VE
01302000	Winkelnietzange, drehbarer Kopf	280 mm	750 g	1
01311326	Blindnieten, Alu/Stahl, ø 3,2 mm, Länge 6 mm	3,2 x 6 mm	590 g	500
01311328	Blindnieten, Alu/Stahl, ø 3,2 mm, Länge 8 mm	3,2 x 8 mm	650 g	500
01311048	Blindnieten, Alu/Stahl, ø 4 mm, Länge 8 mm	4 x 8 mm	805 g	500
01311136	Blindnieten, Alu/Nirosta, ø 3 mm, Länge 6 mm	3 x 6 mm	495 g	500

**Dichtblindnieten,
Alu/Edelstahl**

Anwendung & Vorteile

- Luft- und wasserdicht
- Alu/Edelstahl
- 500 Stück je Paket



Art.-Nr.: 01313280

**Blindnieten,
Kupfer/Stahl**

Anwendung & Vorteile

- Standard/Flachrundkopf
- Kupfer/Stahl
- 500 Stück je Paket



Art.-Nr.: 01312036

Art.-Nr.	Ausführung	Abmessungen	Gewicht	VE
01313280	Dichtblindnieten, Alu/Edelstahl, ø 3,2 mm, Länge 8 mm	3,2 x 8 mm	500 g	500
01312036	Blindnieten, Kupfer/Stahl, ø 3 mm, Länge 6 mm	3 x 6 mm	635 g	500

Lederkoppel aus Rindsleder

Anwendung & Vorteile

- Haltbar: Strapazierfähiges Rindsleder
- Qualitativ: Topline-Qualität
- Geprägt: Mit Freund Logo
- Wählbar: Verschiedene Bundweiten erhältlich
- Passend: Zu den Freund-Koppelschlössern (nicht enthalten)



Art.-Nr.: 06000800

Nageltasche, einzelnes Nagelfach, Rindsleder

Anwendung & Vorteile

- Flach: Nur 1 Nagelfach
- Haltbar: Strapazierfähiges Rindsleder
- Qualitativ: Topline-Qualität
- Geprägt: Mit Freund Logo
- Strapazierfähig: Genietet und genäht



Art.-Nr.: 06020000

Nageltasche, zwei Nagelfächer, Rindsleder

Anwendung & Vorteile

- Praktisch: Mit 2 Nagelfächern
- Haltbar: Strapazierfähiges Rindsleder
- Qualitativ: Topline-Qualität
- Geprägt: Mit Freund Logo
- Strapazierfähig: Genietet und genäht



Art.-Nr.: 06021000

Art.-Nr.	Ausführung	Abmessungen	Gewicht	VE
06000800	Lederkoppel aus Rindsleder, Bundweite 80 cm	900 mm	125 g	1
06000900	Lederkoppel aus Rindsleder, Bundweite 90 cm	1000 mm	135 g	1
06001000	Lederkoppel aus Rindsleder, Bundweite 100 cm	1100 mm	150 g	1
06001100	Lederkoppel aus Rindsleder, Bundweite 110 cm	1200 mm	170 g	1
06001200	Lederkoppel aus Rindsleder, Bundweite 120 cm	1300 mm	175 g	1
06001300	Lederkoppel aus Rindsleder, Bundweite 130 cm	1400 mm	180 g	1
06020000	Nageltasche, einzelnes Nagelfach, Rindsleder	170 x 160 mm	145 g	1
06021000	Nageltasche, zwei Nagelfächer, Rindsleder	180 x 170 mm	170 g	1

Nageltasche, zwei Nagelfächer, helles Rindsleder

Anwendung & Vorteile

- Praktisch: Mit 2 Nagelfächern
- Haltbar: Strapazierfähiges helles Rindsleder
- Qualitativ: Topline-Qualität
- Geprägt: Mit Freund Logo
- Strapazierfähig: Genietet und genäht



Art.-Nr.: 06023000

Hammerhalter, Echtleder

Anwendung & Vorteile

- Haltbar: Strapazierfähiges Echtleder
- Sicher: Mit Metallbügel und Sicherungslasche



Art.-Nr.: 06060000

Hammerschlaufe, Echtleder

Anwendung & Vorteile

- Praktisch: Gürteltasche zum Transport eines Hammers
- Haltbar: Strapazierfähiges Echtleder
- Hochwertig: Aus 3 Teilen vernietet



Art.-Nr.: 06080000

Art.-Nr.	Ausführung	Abmessungen	Gewicht	VE
06023000	Nageltasche, zwei Nagelfächer, helles Rindsleder	180 x 150 mm	190 g	1
06060000	Hammerhalter, Echtleder	150 mm	95 g	1
06080000	Hammerschlaufe, Echtleder	180 mm	45 g	1

Ledertasche für Hammertacker

Anwendung & Vorteile

- Haltbar: Strapazierfähiges Rindsleder
- Strapazierfähig: Genietet und genäht
- Praktisch: Integriertes Klammerfach
- Wählbar: Kleine und große Version erhältlich für Hammertacker 19 und 11



Art.-Nr.: 06012000/06013000

Messertasche, kleine Ausführung

Anwendung & Vorteile

- Haltbar: Strapazierfähiges Rindsleder
- Strapazierfähig: 5-fach genietet und genäht
- Qualitativ: Topline-Qualität
- Geprägt: Mit Freund Logo



Art.-Nr.: 06090000

Messertasche, große Ausführung

Anwendung & Vorteile

- Haltbar: Strapazierfähiges Rindsleder
- Strapazierfähig: Genietet und genäht
- Qualitativ: Topline-Qualität
- Geprägt: Mit Freund Logo



Art.-Nr.: 06093000

Art.-Nr.	Ausführung	Abmessungen	Gewicht	VE
06012000	Ledertasche für Hammertacker 19	160 mm	95 g	1
06013000	Ledertasche für Hammertacker 11	165 mm	175 g	1
06090000	Messertasche, kleine Ausführung	225 mm	60 g	1
06093000	Messertasche, große Ausführung	250 mm	70 g	1

Koppelschloss für verschiedene Gewerke

Anwendung & Vorteile

- Ansprechend: Koppelschloss aus Neusilber und Berufseblem
- Langlebig: Hochwertige Verarbeitung
- Wählbar: Emblem für Dachdecker und Zimmerer



Art.-Nr.: 06030000

Hammerkette, drei Stahlketten

Anwendung & Vorteile

- Haltbar: Schlaufen aus strapazierfähigem Rindsleder
- Strapazierfähig: Verbindungen genietet
- Stahlhart: Die 3 Ketten sind aus hochwertigem Stahl hergestellt und korrosionsbeständig veredelt



Art.-Nr.: 06050003

Hammerkette, zwei Löwenkopf-Embleme

Anwendung & Vorteile

- Dekorativ: Mit 2 Löwenkopf-emblemen ausgestattet
- Stahlhart: Die 3 Ketten sind aus hochwertigem Stahl hergestellt und korrosionsbeständig veredelt



Art.-Nr.: 06070000

Art.-Nr.	Ausführung	Abmessungen	Gewicht	VE
06030000	Koppelschloss, Dachdecker-Messingemblem	65 mm	45 g	1
06031000	Koppelschloss, Zimmerer-Messingemblem	65 mm	45 g	1
06050003	Hammerkette, drei Stahlketten	380 mm	76 g	1
06070000	Hammerkette, zwei Löwenkopf-Embleme	340 mm	250 g	1

Messertasche für Dämmstoffmesser

Anwendung & Vorteile

- Schützend: Optimaler Schutz der Klinge des Freund-Dämmstoffmessers 02055000
- Haltbar: Strapazierfähiges Rindsleder
- Haltbar: 15 x genietet und sauber genäht



Art.-Nr.: 06094000

Arbeitsschürze mit Koppel und Schnalle

Anwendung & Vorteile

- Nicht störend: Werkzeugschürze aus extrem weichem Echt-Leder
- Ausgestattet: Mit 2 Nageltaschen, Hammerschlaufe, 2 Einzelhalter
- Verstellbar: Haltbarer Gürtel bis 119 cm einstellbar



Art.-Nr.: 06104000

Ledergürteltasche

Anwendung & Vorteile

- Haltbar: Strapazierfähiges Rindsleder
- Robust: Genietet und genäht
- Gehaltvoll: 5 Taschen unterschiedlicher Größen + 1 Schlaufe

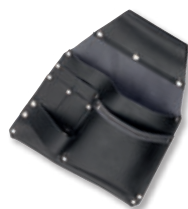

Art.-Nr.: 06110000

Art.-Nr.	Ausführung	Abmessungen	Gewicht	VE
06094000	Messertasche für Dämmstoffmesser	280 mm	65 g	1
06104000	Arbeitsschürze mit Koppel und Schnalle	900 mm	560 g	1
06110000	Ledergürteltasche	230 x 240 mm	440 g	1

Werkzeugkoffer, kleine starke Box

Anwendung & Vorteile

**Genialer Begleiter:
Transportiert Werkzeuge
und Zubehör!**

- Robust: Hergestellt aus strapazierfähigem PP. Wappnet Dich für den Einsatz auf Deiner nächsten Baustelle
- Handlich und belastbar: 14 Liter Stauraum und 20 Kilogramm Tragkraft inklusive Werkzeug
- Trocken und sauber: Inhalt ist wasser- und staubgeschützt dank Dichtung im Deckel (IP 55)
- Übersichtlich: Herausnehmbarer Organizer
- Praktisch: Die V-Nut mit Lineal auf der Oberseite des Deckels hält Materialien wie Holz und Rohre zum Schneiden in Position



Art.-Nr.: 45174000

Art.-Nr.	Ausführung	Abmessungen	Gewicht	VE
45174000	Werkzeugkoffer, kleine starke Box	242 x 256 x 462 mm	2,1 kg	1

Werkzeugkoffer, große starke Box

Anwendung

Genialer Begleiter: Transportiert Werkzeuge und Zubehör!



Neu



Vorteile & Komfort

- Robust: Hergestellt aus strapazierfähigem PP. Wappnet Dich für den Einsatz auf Deiner nächsten Baustelle
- Groß und belastbar: 29 Liter Stauraum und 30 Kilogramm Tragkraft inklusive Werkzeug
- Trocken und sauber: Inhalt ist wasser- und staubgeschützt nach IP 55
- Übersichtlich: Herausnehmbarer Organizer
- Praktisch: Die V-Nut mit Lineal auf der Oberseite des Deckels hält Materialien wie Holz und Rohre zum Schneiden in Position

Art.-Nr.: 04569000

Art.-Nr.	Ausführung	Abmessungen	Gewicht	VE
04569000	Werkzeugkoffer, große starke Box	660 x 275 x 26 mm	2,7 kg	1



Weil Du einen besten Freund brauchst

Den hast Du mit diesem Werkzeugkoffer gefunden. Riesen Fassungsvermögen, dabei immer übersichtlich, stabil und mit hoher Tragkraft. Und mit genügend Platz für Dein Werkzeug. Geschützt vor Wasser und Staub – der kann richtig was ab.

Eimereinsatz Tool Buddy

Anwendung

Starke Tasche: Verstaut und transportiert Deine Werkzeuge – Kombiniert mit einem Standard 12 Liter Baueimer!

Vorteile & Komfort

- Aufgeräumt: Jeweils 6 Einstecktaschen innen und außen für verschiedenste Werkzeuge
- Praktisch: 3 Halteschlaufen auf einer Außenseite des Einsatzes für längere Werkzeuge
- Schließend: Integrierte innengummierte Abdeckhaube inkl. Kordel
- Trocken und sauber: Haube schützt den Eimerinhalt vor Staub und ist wasserabweisend
- Komfortabel: Leichtes Befestigen an einen Standard 12 Liter Baueimer
- Langlebig und praktisch: Robustes und reißfestes Gewebe



Art.-Nr.: 45181000

Art.-Nr.	Ausführung	Abmessungen	Gewicht	VE
45181000	Eimereinsatz Tool Buddy	Ø 300 x 350 mm	470 g	1
45183000	Eimereinsatz Tool Buddy im Set mit Baueimer 12 Liter	Ø 300 x 350 mm	930 g	1

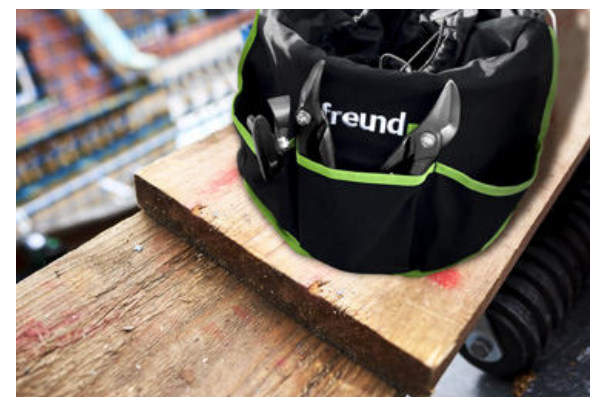

Weil alles seinen Platz hat

Mit dem vielseitigen Eimereinsatz Tool Buddy verstaust und transportierst Du mühelos alles was Du auf Deiner Baustelle brauchst. So hast Du sofort immer alles griffbereit. Einfach die starke Tasche über Deinen Baueimer ziehen, Werkzeuge rein und los gehts!

Schmuckhammer mit Oberflächenveredelung

Anwendung

Glänzendes Schmuckstück: Versprüht Freude und Stolz!

Vorteile & Komfort

- Exklusiv: Dreifache Oberflächenveredelung in Chrom, Alt Kupfer oder 24 Karat Gold
- Eindrucksvoll: Der Schmuckhammer ist in 100% Handarbeit für Dich gefertigt
- Optional: Individuelle Gravur auf Deinem Schmuckhammer und edle Präsentbox aus Holz inkl. Schaumstoffeinlage als Erweiterung zu Deinem Schmuckhammer (Aufpreis)
- **Achtung:** Reines Schmuckwerkzeug - Oberflächenveredelung wird beim Arbeiten stark angegriffen



Art.-Nr.: 07001000



Art.-Nr.: 07000000



Art.-Nr.: 07002000

Art.-Nr.	Ausführung	Abmessungen	Gewicht	VE
07002000	Schmuckhammer, vergoldete Ausführung	340 mm	650 g	1
07001000	Schmuckhammer, verchromte Ausführung	340 mm	650 g	1
07000000	Schmuckhammer, Alt Kupfer-Ausführung	340 mm	650 g	1



Weil Du etwas besonderes verdienst

Für Top-Leistung und harte Arbeit, egal bei welchem Wetter. Unser Schmuckhammer ist da genau das Richtige. Als Geschenk für Dich selbst oder, um anderen eine Freude zu bereiten. Beispielsweise zum Abschied eines Kollegen oder einer Kollegin in den Ruhestand. Oder aber zur gerade bestandenen Meisterprüfung. Mit einer Gravur wird er obendrauf noch zum Unikat

Präsentbox aus Holz für Schmuckhämmer

Anwendung & Vorteile

Edle Hülle:
Transportiert und schützt
Deinen Schmuckhammer!

- Exklusiv: Hochwertig aus Holz hergestellt
- Schützend: Inkl. Schaumstoffeinlage, die Deinen veredelten Schmuckhammer vor Kratzern bewahrt



Art.-Nr.: 07004000

Art.-Nr.	Ausführung	Abmessungen	Gewicht	VE
V1000000	Präsentbox aus Holz für Schmuckhämmer	360 x 252 x 35 mm	750 g	1
17010000	Gravur			1

Gravur individuell

Anwendung & Vorteile

Du möchtest ein wahres Unikat aus Deinem Schieferhammer machen? Dann sind unsere optionalen Gravuren genau das richtige für Dich. Egal, ob Firmenlogo, Textbotschaft oder beides kombiniert. Hier ist fast alles möglich.

Neugierig?

Dann schreib uns Deine Anfrage mit Deinem Gravurwunsch ganz einfach an sales@freund-cie.com und erhalte von uns Dein passendes Angebot. Wir freuen uns auf Deine Anfrage!

Flaschenöffner, pulverbeschichtet

Anwendung & Vorteile

Der öffnende Freund:
Wir denken auch an Dein
leibliches Wohl!

- Exklusiv: Freund-Schiefer-
hammer zum Öffnen einer
Flasche
- Korrosionsschutz:
Hochwertige Pulver-
beschichtung in schwarz



Art.-Nr.: 06388000

Einkaufswagenlöser Freund-Coin

Anwendung & Vorteile

Der Einkaufs-Freund:
Der Wagenchip, den Du
immer dabei hast!

- Fixierbar: Der Freund-Coin
ist mit dem Schlüsselring
an Deinem Schlüsselbund
befestigt und immer dabei
- Praktisch: Der Freund-Coin
verbleibt nach dem Lösen nicht
im Einkaufswagen, sondern
an Deinem Schlüsselbund
- Dekorativ: Mit ausgelasertem
Freund-Logo



Art.-Nr.: 06370000

Art.-Nr.	Ausführung	Abmessungen	Gewicht	VE
06388000	Flaschenöffner, pulverbeschichtet	125 mm	60 g	1
06370000	Einkaufswagenlöser Freund-Coin	86 mm	18 g	1

Plattenheber, GS-geprüft

Anwendung & Vorteile

- Variabel: Für Plattengröße
300 - 500 mm
- Sicher: GS-geprüft



Art.-Nr.: 02840000

Plattenheber, verstärkte Ausführung

Anwendung & Vorteile

- Variabel: Individuell
auf die Plattengröße
400 - 600 mm einstellbar
- Stark: Für schwere
Platten geeignet



Art.-Nr.: 02842000

Metallbohrer

Anwendung & Vorteile

- Hochwertig: Aus Hoch-
leistungs-Schnellarbeits-
Stahl
- Scharf: Profilgeschliffen
- Zentriert: Kreuzschliff
nach DIN 1412



Art.-Nr.: 01581000

Art.-Nr.	Ausführung	Abmessungen	Gewicht	VE
02840000	Plattenheber, GS-geprüft	300 - 500 mm	1,1 kg	1
02842000	Plattenheber, verstärkte Ausführung, verstellbar	400 - 600 mm	1,6 kg	1
01581000	Metallbohrer, 1 Stück	3,2 x 65 mm	10 g	1
01581400	Metallbohrer, 1 Stück	4,2 x 75 mm	10 g	1

Gerüststrick

Anwendung & Vorteile

- Robust: Hochwertiges Polypropylen
- Stark: Durchmesser von 9 mm
- Endend: Mit Öse und stumpfendig



Art.-Nr.: 00642003

Seilhaken

Anwendung & Vorteile

- Robust: Spitzen geschmiedet
- Haltbar: Verzinkter Werkzeugstahl
- Gewichtig: 650 g Eigengewicht halten 175 kg Nutzlast



Art.-Nr.: 00570000

Baurolle

Anwendung & Vorteile

- Sicher: Drehbarer Lasthaken mit Hakensicherung
- Belastbar: Hebt je nach Version 220 kg oder 250 kg
- Hochwertig: Mit Kreuzbügel



Art.-Nr.: 00560220

Art.-Nr.	Ausführung	Abmessungen	Gewicht	VE
00642003	Gerüststrick, Bruchlast ca. 100 kg	3 m	60 g	1
00642025	Gerüststrick, Bruchlast ca. 100 kg	2,5 m	50 g	1
00570000	Seilhaken	260 mm	650 g	1
00560220	Baurolle bis 220 kg		4,6 kg	1
00560250	Baurolle bis 250 kg		5 kg	1

Stahldrahtbürste

Anwendung & Vorteile

- Robust: Buchenholzgriff
- Fixiert: Fest verbundene Stahlborsten in 5 Reihen
- Aufhängend: Aufhängeloch im Griff



Art.-Nr.: 01830000

Messingdrahtbürste

Anwendung & Vorteile

- Robust: Buchenholzgriff
- Fixiert: Fest verbundene weiche Messingborsten in 5 Reihen
- Aufhängend: Aufhängeloch im Griff



Art.-Nr.: 01831000

Art.-Nr.	Ausführung	Abmessungen	Gewicht	VE
01830000	Stahldrahtbürste	280 mm	145 g	1
01831000	Messingdrahtbürste	280 mm	150 g	1

Holsteiner Sandschaufel

Anwendung & Vorteile

- **Stahlhart:** Hergestellt aus gehärtetem Stahl
- **Hochwertig:** Lange Lebensdauer und verschleißfester, korrosionsbeständiger roter Lack
- **Einsetzbar:** Für sandigen und feinen Aushub
- **Passend:** Für handelsübliche Schaufelstiele. Rot lackiert
- **Groß:** Größe 2



Art.-Nr.: 92100002

Art.-Nr.	Ausführung	Abmessungen	Gewicht	VE
92100002	Holsteiner Sandschaufel	340 x 250 mm	1,2 kg	1
92111300	Schaufelstiel	1.300 mm	500 g	1



Schnell zu finden

6D Rohraufweiter	223	Blindnieten	240 - 241
A		Bogenzirkel	111
Abbrechklingen	86	Bördeleisen	172
Abbundwinkel/Zimmermannswinkel	107	Breitfalzzangen	144
Abrisswerkzeug BOZZ	31	Breitmaul-Gripzange mit PVC-Schutz	159
Abrisswerkzeug BOZZ Set	33	Bügelsägen	89
Abrisswerkzeug Little BOZZ	32	C	
Alu-Sicherheitsgriff	83	Coilhalter	195
Andrückrolle Messingrad	57	Comfort Knife	82
Andrückrollen Metall	56 - 57	D	
Andrückrolle PTFE Antihaft	58	Dachbahnroller Wickelkern	66
Anreißgerät Alpha	107	Dachdecker-Nageleisen	25, 29 - 30
Anreißschablonen	109 - 110	Dachdeckersäge	93
Arbeitsschürze mit Koppel und Schnalle	246	Dachrinnen-Reinigungsset	219
Ausklinschere 35	156	Dachziegelfeile	45
Ausklinkwerkzeug	171	Dachziegelschneider Bibermax	43
Ausschlichthammer	211	Dämmstoffmesser	88
Automatik-Lötkolben mit Piezozündung	227	Dämmstoffsäge	93
B		Dänische Dachkelle	97
Baurolle	254	Deckzangen	153 - 155
Berliner Blechschere	179	Dichtblindnieten	241
Berliner Dachkelle	98	Doppelfalzeisen	174
BIKO-Sicherheitsmesser	81	Doppeltes Mehrzweckweisen	36
Bitumen Pro Bitumenschneider	51	Dreikant-Löffelschaber	199
Bitumen-Walze	69	Dreizack und Gürteltasche	92
Bitumenschneider	51	Druckminderer	233
Blechbiegegeräte	169 - 170	Durchlaufscheren	185, 187
Blechknabber mit Spanbrecher	191	E	
Blechscheren	182	Echtleder	243

Eck-Falzzange	150	Freund-Holzgliedermaßstab	112
Eckschaleisen	173	Freund-Knife	83
Edelstahl Falzzangen	147	Fuchsschwanz	91
Eimereinsatz Tool Buddy	249	G	
Einkaufswagenlöser Freund-Coin	252	Gaskartusche Powergas	229
ErgoWheel® Andrückrolle	54	Gel-Flussmittel in Pinselflasche	236
Ersatzblätter für Nageleisen	29	Gerüststrick	254
F		Gesipa Nietzange Flipper	239
Falz-Gripzange mit PVC-Schutz	158	Gesipa Nietzange NTX	239
Falzaufbiegezange	150	Gestellsäge	94
Falzhammer zum Eckschaleisen	211	Gipskartonsäge	93
Falzmaschine Seaming Pro® NG	126	Gravur individuell	251
Falzzangen	138 - 152	Gripzange	160
Falzzangen, hebelübersetzt	152	Gummihammer	213
Falzzangen UltraVision	138 - 141	H	
Fassadenplattenschere 96	23	Hai-Messer	78
Feile für Weichmetalle	200	Haken-Abbrechklingen	86
Figurescheren	178, 181, 188 - 189	Hakenklingen	85
Firstkelle	96	Hakenklingen "Made in Solingen"	85
Flachdach-Starterset	62	Hammerbohrer SDS-Plus	46
Flachdach-Starterset mit Ergowheel®	64	Hammerhalter, Echtleder	243
Flaschenöffner	252	Hammerketten	245
Fliz-Faltenzieher	172	Hammerschlaufe	243
Flussmittel	237	Hammertacker	75
Flussmittel für Kupfer	236	Hammertacker Freund 11	74
Flussmittel in Pinselflasche	236	Hammertacker Freund 19	73
Folienscheren	67 - 68	Hammertacker Freund Fast & Fix F11	72
Folienscheren	67 - 68	Hammertacker Rapid 11	74
Freund 53 Hammertacker	75	Hammertacker Rapid 19	74

Hammertacker Freund 53	75	Klopfhölzer	196 - 198
Hammertacker Rapid 54	75	Kombi-Walze	70
Handabkanter	152	Koppelschloss für verschiedene Gewerke	245
Handbeil	42	Kreuzschweifhammer	210
Handgriffe für Dachdecker-Nageleisen	29	Kuhfuß	36
Handschneidegerät	191	Kunststoff Werkzeugkoffer	247
Hannoversche Dachkelle	97	Kunststoff-Deckhämmer	206 - 207
Heftklammern	76 - 77	Kunststoffflasche mit Tropfverschluss	68
Heißluftpistole mit Gaskartusche	228	L	
Hochdruckschlauch aus Gummi	233	Langbeck-Gripzange	159
Holstein Sandschaufel	256	Langlochzange, hebelübersetzt	157
Holz-Deckhämmer	209	Lattbeil mit Softgriff	42
Holzaxt	42	Lattenheber	34
Holzhammer mit Metallmantel	209	Lattenstichmaße	106
Holzschmiege mit Messingbeschlag	108	Latthämmer	38 - 39
I		Ledergürteltasche	246
Idealschere Mini	188	Lederkoppel aus Rindsleder	242
Idealscheren	177, 180, 183 - 187	Ledertasche für Hammertacker	244
J		Lochscheren	178, 181, 184
Japanische Zugsägen	95	Lochzange, hebelübersetzt	157
K		Loop Pro Coilhalter	195
Kartuschenpistolen	105	Lötgarnitur im Metallkoffer	227
Katzenzungenkelle	96	Lötgarnitur Löt Max Kombi	235
Kehlnaht-Drücker, PTFE Antihaft	59	Lötgarnitur Löt Max	234
Kerbzange	157	LötKolben mit Brennkammer	227 - 228, 230
Klappsäge mit japanischem Zugsägeblatt	94	LötKolbenspitzen	229 - 231
Klauenhammer	41	Lötsalmiakstein	239
Kleinstflasche für Propan	232	Lötsalmiakstein in Metalldose	238
Klempnerkiste für den Baustelleneinsatz	201	Lötsalmiakstein für Löt Max	238

Lötwasserpinsel	235	Pelikanschere Longstyle-Profi	185
M		Pfannen-Eckkanter	170 - 171
Markierungsfarbe	120	Pinnhammer, zweibahnig	212
MasterCut®	16	Pinselflasche für Quellschweißmittel	69
Maurerkelle	98	Plattenanreißer	24
Maurerschnüre	113	Plattenheber	253
Maxi-Kanter 350 mit Handgriff	135	Polierhammer, zweibahnig	212
Maxi-Kanter 350	137	Präsentbox aus Holz für Schmuckhämmer	251
Messertasche für Dämmstoffmesser	246	Premium Fuchsschwanz mit Korkgriff	91
Messertaschen	244	Premium-Kanter	134
Messingdrahtbürste	255	Premium-Kanter mit Handgriff	134
Metall-Schaumpistole Schaum Master XXL	103	Premium-Kanter, doppelt	137
Metall-Schaumpistole Plus	104	Profi Marker-Set	121
Metall-Schaumpistole Plus XL	104	Profi-Cutter mit Abbrechklingen	81
Metallbohrer	253	Profi-Cutter Plus aus Metalldruckguss	79
Metallsägebögen	90	Profi-Cutter Premium mit Nachschubautomatik	82
Mini-Falzzangen	145 - 146	Q	
Mini-Wasserpumpenzange	161	Quetschfalzeisen	175
Modellier Schieferhammer	13	Quetschfalzzangen	148 - 149
Montagehammer mit Stahlrohrstiel	213	R	
Multigrafstift	121	Rabitzzange	162
Multitool	83	Radien-Kanter	136
N		Rapid 11 Hammertacker	74
Nagel-Brecheisen	35 - 36	Rapid 19 Hammertacker	74
Nagelklaue HOOK	37	Rapid 23 Hammertacker	75
Nageltaschen	242 - 243	Rapid 54 Hammertacker	75
Nahtprüfer	60	Reinigungs- & Verzinnungsstein Zinn Clean	238
P		Reißnadel mit Hartmetall-Spitze	111
Pappreißmesser	87	Rinneisen-Abbiegezange	215

Rinneisen-Abbiegezange Transfor.Maxx	214	Schieferhammer trad. französische Form	11
Rinnen-Richtheber	216, 224	Schieferhaubücke HAU.MAXX, gebogen	18
Rohraufweiter	220 - 226	Schieferhaubücke HAU.MAXX, gerade	19
Rohreinziehungen	217	Schieferhaubücke französische Form	21
Rolltasche mit Blechscheren	179	Schieferhaubücke französische Form	21
Rolltasche mit Edelstahl-Blechscheren	182	Schieferhaubücke gebogen	20
Rolltasche mit Falzzangen	143	Schieferhaubücke gerade	20
Rolltasche mit Figurescheren	190	Schieferhebeeisen	37
Rolltasche mit Idealscheren	190	SchieferschneiderSchiefermax	22
Rückschlagfreier Schonhammer	208	Schlauchbruchsicherung	232
Rundfalzzange	150	Schlichthammer mit flachen Bahnen	211
Rundgaubenschließer	169	Schlosserhammer	213
Rundlochscheren	182 - 183	Schlosserwinkel	108
Rundprofilschließer	169	Schmuckhämmer	250
Rundzange	151	Schnurschlaggerät Doppelausführung	115
S		Schnurschlaggerät Ergo	118
Salzsäure-/ Lötwasserflasche	235	Schnurschlaggerät Maxi	118
Schaleisen	172 - 173	Schnurschlaggerät Straitline	118
Schiefer- & Faserzementscheren	16 - 17	Schnurschlaggerät Turbospeed Plus	117
Schieferhammer rheinische Form	10	Schnurschlaggerät Turbospeed	117
Schieferhammer amerikanische Form	10	Schnurschlaggerät Freund	114
Schieferhammer Piccolo mit Dreiloch	13	Schnurwasserwaage	112
Schieferhammer Piccolo mit Nagelzieher	13	Schonhammer	208
Schieferhammer sächsische Form	10	Schweifhammer	212
Schieferhammer Universo® Modellier	13	Seaming Pro® NG Falzmaschine	126
Schieferhammer Universo®	9	Seilhaken	254
Schieferhammer Universo® franz. Form	11	Setzhölzer	197, 199
Schieferhammer Universo® Ornament	12	Silikon-Andrückrollen	53, 55
Schieferhammer französische Form	11	Silver-Knife	81

Spezial-Rinnenschnur	113	Universalmesser	80
Spitzhämmer	14	Universalscheren	178 - 179
Stahldrahtbürste	255	W	
Standard-Kanter	135	Wasserpumpenzangen	162
Standard-Kanter mit Handgriff	135	Wasserschieber	71
Stechbeitel	41	Wasserwaagen	108
Steckbügel für Kombi-Walze	70	Werkzeugkoffer, starke Box	248
Stichaxt	41	Wickelkern Dachbahnroller	66
Stichsägen	92	Winkelanschlag für Fassadenplattenschere	24
T		Winkelblechscheren, hebelübersetzt	190
Tafelblechscheren	177, 180, 182, 184	Winkeldoppelfalzer	167, 168
Teller-Kanter	136	Winkeldoppelfalzer mit PVC-Backen	165
Teller-Kanter, doppelt	136	Winkelfalzschließer	167
Tool Buddy Eimereinsatz	249	Winkelmesser	107
Trapezklingen	84	Winkelnietzange	240
Traufenkanter	168	Z	
Traufenschließer	168	Ziegelbohrer	46
Traufenschließer mit PVC-Backen	166	Ziegelkneifzange	44
Treibhammer	199	Zimmermannsbleistift	121
Turboschneider Akkuschauber-Aufsatz	191	Zinkanreißer, gehärtete Spitze	200
U		Zinkanreißer, Hartmetallspitze	200
UltraVision Falzzangen	140 - 141	Zungenkelle	97
Umfüllstutzen für Propan-Kleinstflasche	232		
Universal-Ersatzschnur auf Rolle	119		
Universal-Doppelbügel	69		
Universal-Ersatzschnur auf Karte	119		
Universal-Klempnerzange	159		
Universalbohrer Goldcraft	46		
Universalmesser mit Schiebeklinge	80		

Flyer, Kataloge,
Gebrauchsan-
weisungen & Co.?
**Alles auf einen
Blick im neuen
Downloadbereich
auf unserer
Website!**

Notizen

freund 

P. F. Freund & Cie. GmbH
Hahnerberger Str. 94-96
42349 Wuppertal
Germany

T +49 202 40929-0
info@freund-cie.com

www.freund-cie.com